

МЕТАЛЛИЧЕСКОЕ КРУЖЕВО ворота и решетки



МЕТАЛЛИЧЕСКОЕ КРУЖЕВО Ворота и решетки



ББК 38.46(4Исп)
М54

М54 **Металлическое кружево: ворота и решетки**/Пер. с исп. — М.: Издательский дом «Ниола 21-й век», 2004. — 112 с.: ил.
ISBN 5-322-00146-8 (рус.)
ISBN 84-8236-155-4 (исп.)

Украшать изделиями из кованого металла дома и усадьбы не только красиво и функционально, но и весьма престижно. В этой книге представлены фотографии великолепных образцов оград, ворот, решеток и элементов внутреннего убранства дома, выполненные мастерами высочайшего класса. Любая из предлагаемых моделей украсит ваш дом, к тому же придаст ему изысканности и респектабельности.

ББК 38.46(4Исп)

Все авторские права принадлежат IDEA BOOKS, Spain. Никакая часть издания не может быть воспроизведена, использоваться в любой множительной системе или передаваться в любой форме и любыми средствами: электронными, механическими, фотокопировальными, записывающими и другими, без предварительного письменного разрешения издателя.

Puertas y Rejas

ISBN 5-322-00146-8 (рус.)
ISBN 84-8236-155-4 (исп.)

© 2001 IDEA BOOKS, Spain
All rights reserved.
© Издание на русском языке.
Издательский дом «Ниола 21-й век», 2004

Издание для досуга

**Металлическое кружево:
ворота и решетки**

Главный редактор Издательского дома *Т. В. Левичева*
Перевод *Н. Г. Гумановой*
Редактор *Н. В. Пименова*
Корректор *Л. М. Малова*
Компьютерная верстка *Е. Ю. Пучковой*

По вопросам оптового распространения
обращаться в коммерческий отдел,
по вопросам размещения рекламы
в книгах Издательского дома «Ниола 21-й век»
обращаться в отдел рекламы и маркетинга по тел.: (095) 926-46-55

Налоговая льгота – общероссийский классификатор продукции
ОК-005-93, том 2; 953000 – книги, брошюры.
Лицензия № 02046 от 13.06.2000 года
Формат 60x90¹/₈.
Бумага мелованная. Гарнитура Pragmatica. Печать офсетная.
Усл. печ. л. 14,0.

Издательский дом «Ниола 21-й век»
115193, Москва, 7-я Кожуховская ул., 18
Тел.: (095) 926-46-55
e-mail: inform@niola-press.ru
<http://www.niola-press.ru>

Printed and bound in Turkey



В течение многих столетий на изготовлении изделий из кованого металла специализировались в основном страны Средиземноморья, однако в XX веке эта технология распространилась по всему миру. Эффектные ажурные ворота и решетки великолепно смотрятся на городских улицах, а также в оформлении офисов, кафе, ресторанов, в загородных владениях. В настоящее время их изготавливают как из металла, так и из синтетических материалов, например полистирола.

Металлическое кружево:

Прутья оград и декоративные наконечники в виде стрел выполнены из стали (1, 2 и 3). Балясины балкона изготовлены из полистирола (4). Ажурные кованые ворота (5) – свидетельство безупречного вкуса хозяина дома.

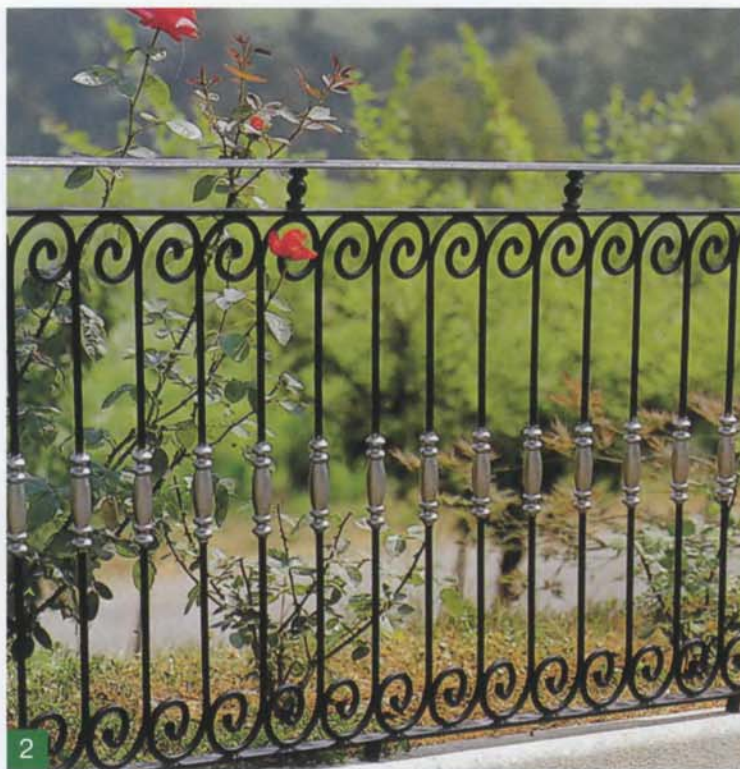



6



7



8



9



10



11

Металл во внутреннем оформлении помещений позволяет создать неповторимую атмосферу изысканности и утонченности. Защитные решетки дверей могут быть вычурными или лаконично-строгими (6–12). Лестничное ограждение из комбинированных витых прутьев в стиле барокко (13).

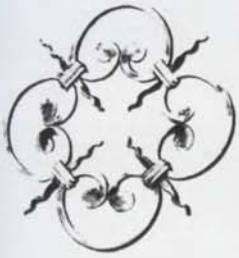

12



13

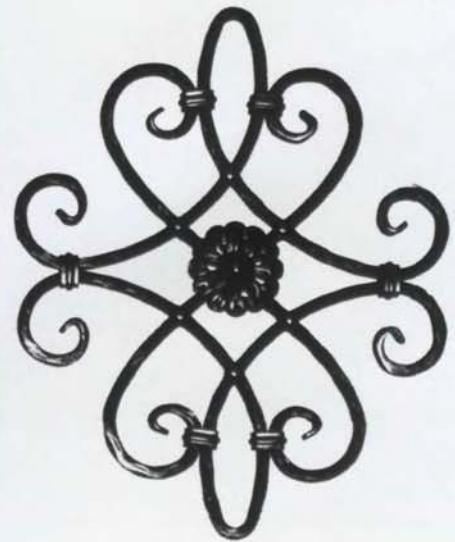

Металлическое кружево:



Разнообразие роскошных орнаментов. Ворота и решетки в силе барокко с массивными (1 и 3) или более воздушными (2 и 4–6) декоративными элементами. Вмонтированная в стену оконная решетка может служить подставкой для ящика с цветами (7).





От причудливого великолепия орнамента двустворчатых ворот невозможно оторвать взгляд. Благодаря оригинальному дизайну и тщательно выверенным пропорциям всех компонентов: рельефных прутьев,



рельефных прутьев, спиральных элементов, листьев и цветков-розеток – пышное разнообразие декоративных элементов составило изящную гармоничную композицию.



Формы, подсмотренные в природе. Прутья садовой калитки дополнены орнаментом из листьев, расположенном на разной высоте (1). Фото 2 – в этом варианте прутья по центру украшены завитками. Растительные и геометрические мотивы использованы в декоре балюстрад из алюминия (3 и 4).

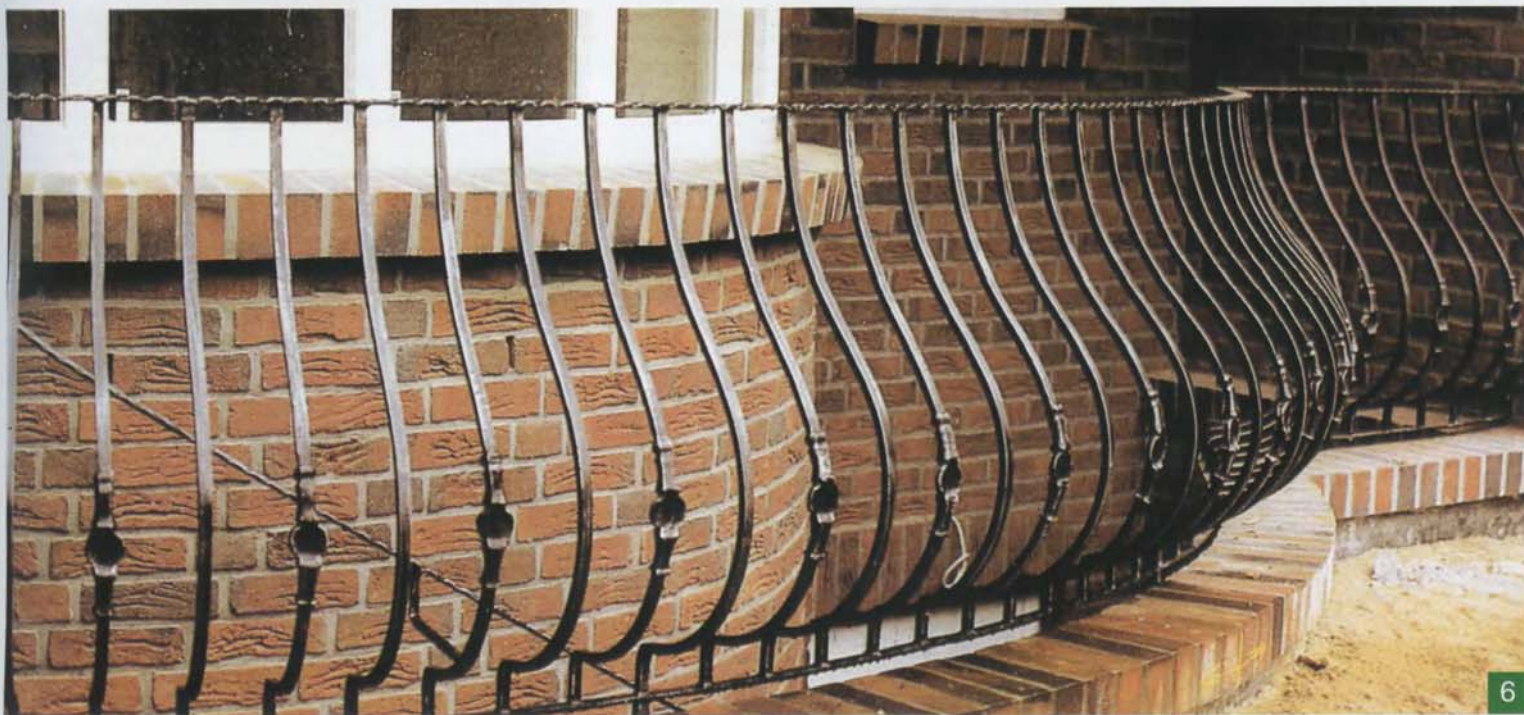
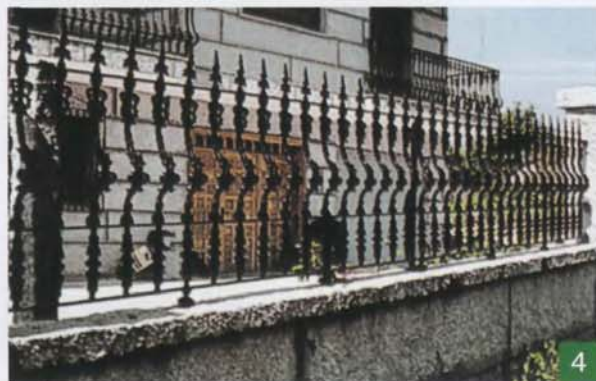

Четкие геометрические линии рельефных прутьев придают изящество скромной ограде (5). В качестве дополнительных украшений использованы стреловидные наконечники и цепочка из переплетенных окружностей. Достоинства балконной балюстрады – точность пропорций и лаконизм форм (6).

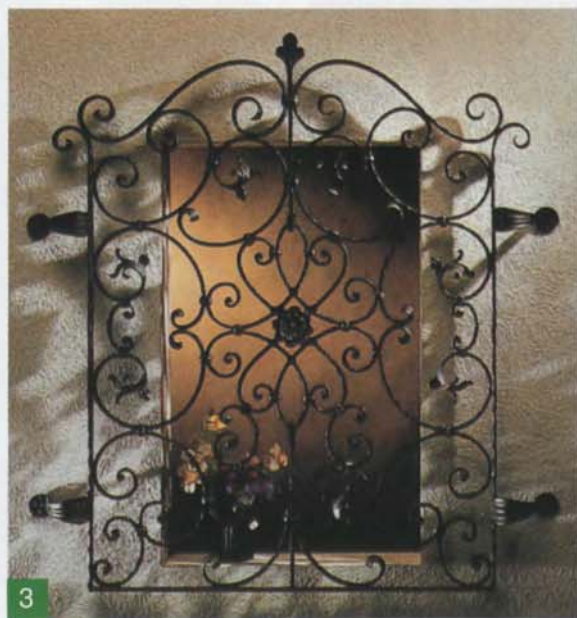
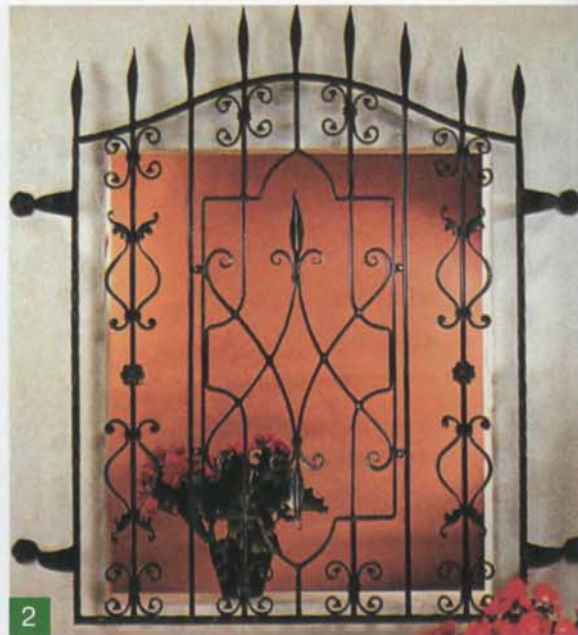

Оконные решетки могут быть плоскими (1–3) или выпуклыми (4). Растительные элементы гармонично дополняют изящно изогнутые линии фантазийных узоров. Декор садовой калитки (5) вторит узору оконной решетки (1). Орнамент калитки (6) – сочетание величественных дуг с коваными листьями и фестонами. На фото 7 представлен фрагмент орнамента (6).



Металлическое кружево:



Элементы внутреннего убранства дома – дверные оконные решетки, изготовленные с большим вкусом. Выбор конкретной модели определяется тем стилем, в котором выполнен интерьер помещения.



В оформлении оконных решеток использованы традиционные декоративные элементы: наконечники стрел, листья, завитки. Огромное количество вариантов орнаментов, помноженное на изощренную фантазию дизайнеров, дает бесконечное разнообразие узоров.





Эта изящная композиция, имитирующая старинное изделие, – работа современного мастера. Гармоничное сочетание всех декоративных элементов способно поразить воображение даже самого искушенного



искусшенного зрителя. В оформлении обращают на себя внимание оригинально изогнутые рельефные прутья обрамления, кованые фестоны и элегантные стилизованные корзинки с листьями.



1 Оконная решетка декорирована завитками с акантовыми листьями. Ее выпуклая нижняя часть позволяет поставить на окно ящик с цветами. Белый цвет придает решетке легкость и воздушность.



Основа этой решетки – причудливо изогнутые витые прутья. Мелкие растительные элементы придают композиции легкость и изящество. Завершающий штрих – букет цветов тончайшей работы в центральном овале.

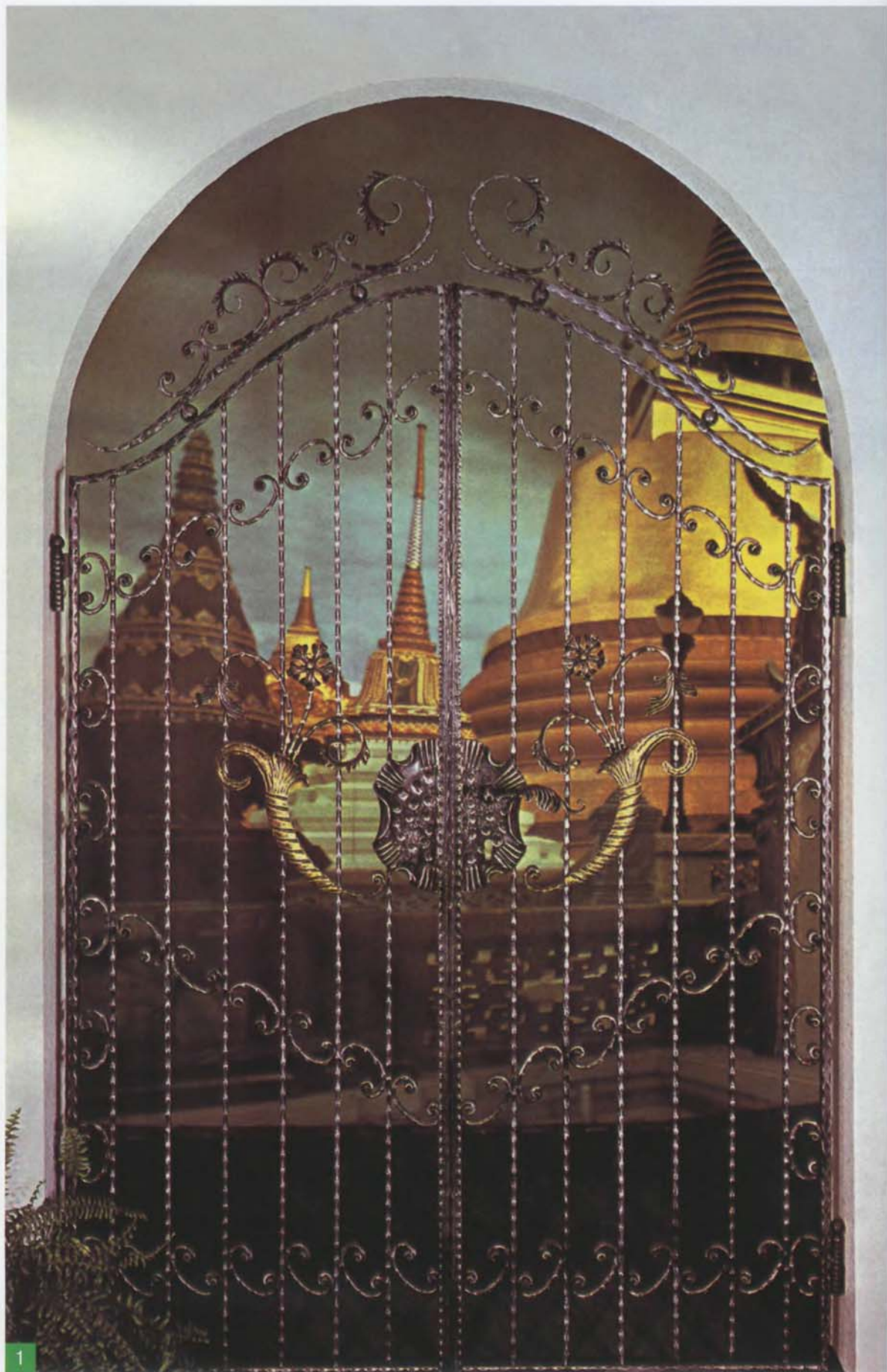

Рельефные прутья разнообразной фактуры – распространенный элемент современного декора.

Такие ворота будут великолепно смотреться даже в самых экзотических местах. Рельефные прутья, орнамент из завитков и два рога с цветами (1). Дополнительное оформление не нарушает восхитительной гармонии (2). Найдено равновесие между легкостью и помпезностью.

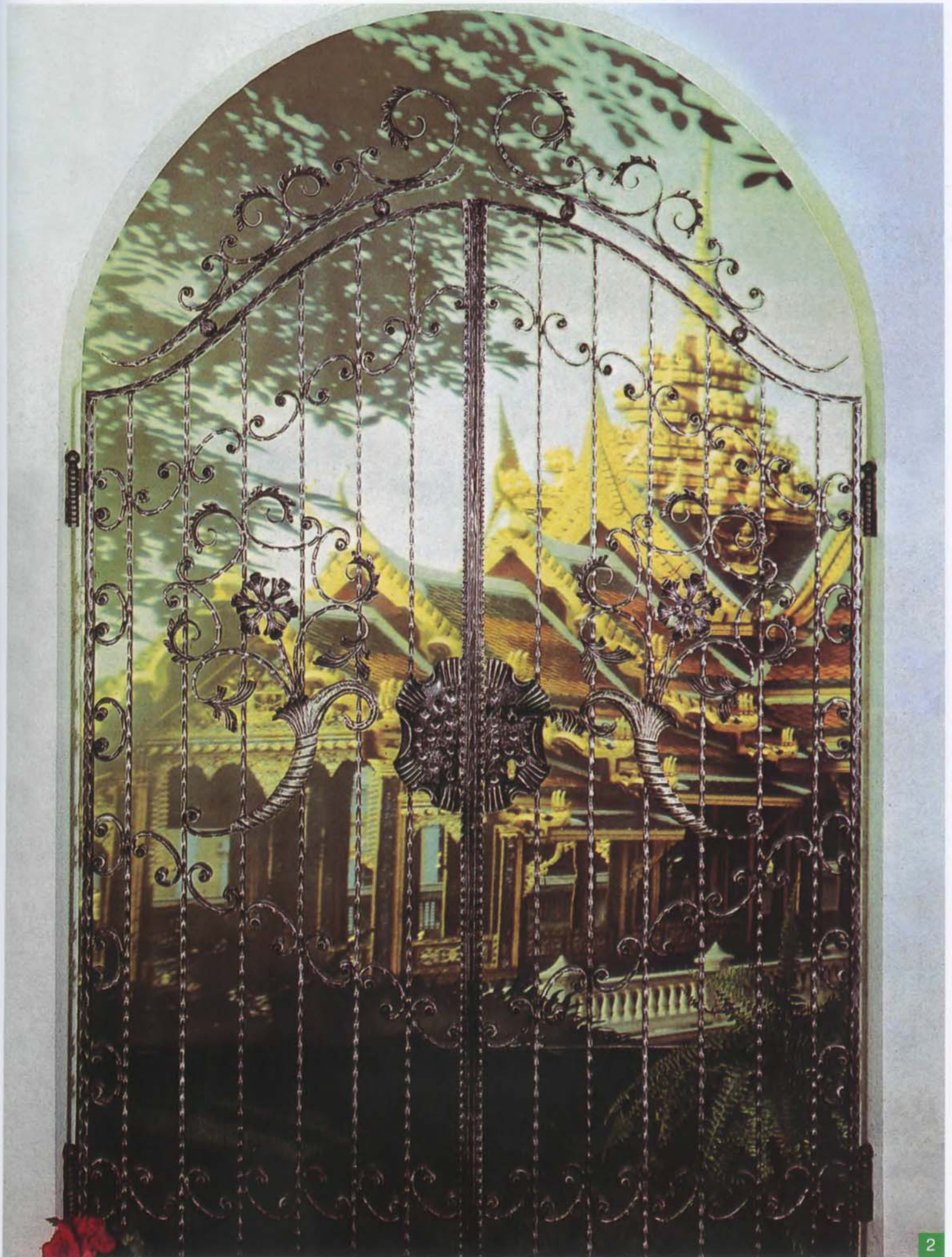

Металлическое кружево:



Варианты оконных решеток: с вертикальными (3), диагонально-перекрещенными (5, 6, и 7) и фигурно-изогнутыми прутьями (1, 2, и 4). Решетка (8) со стилизованными листьями декорирована пышной вязью S-образных спиралей. Садовая калитка (9) с ромбовидным узором, украшенная великолепным букетом цветов, составляет единый ансамбль с оконной решеткой (5).

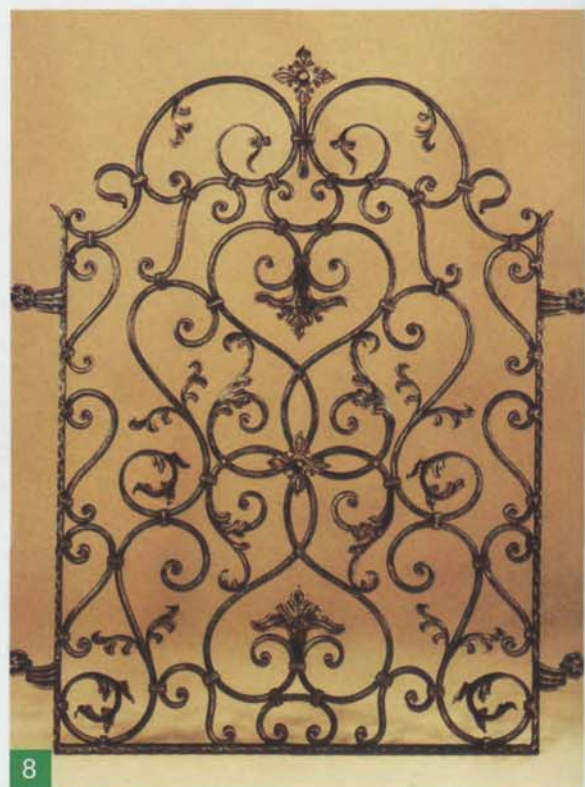

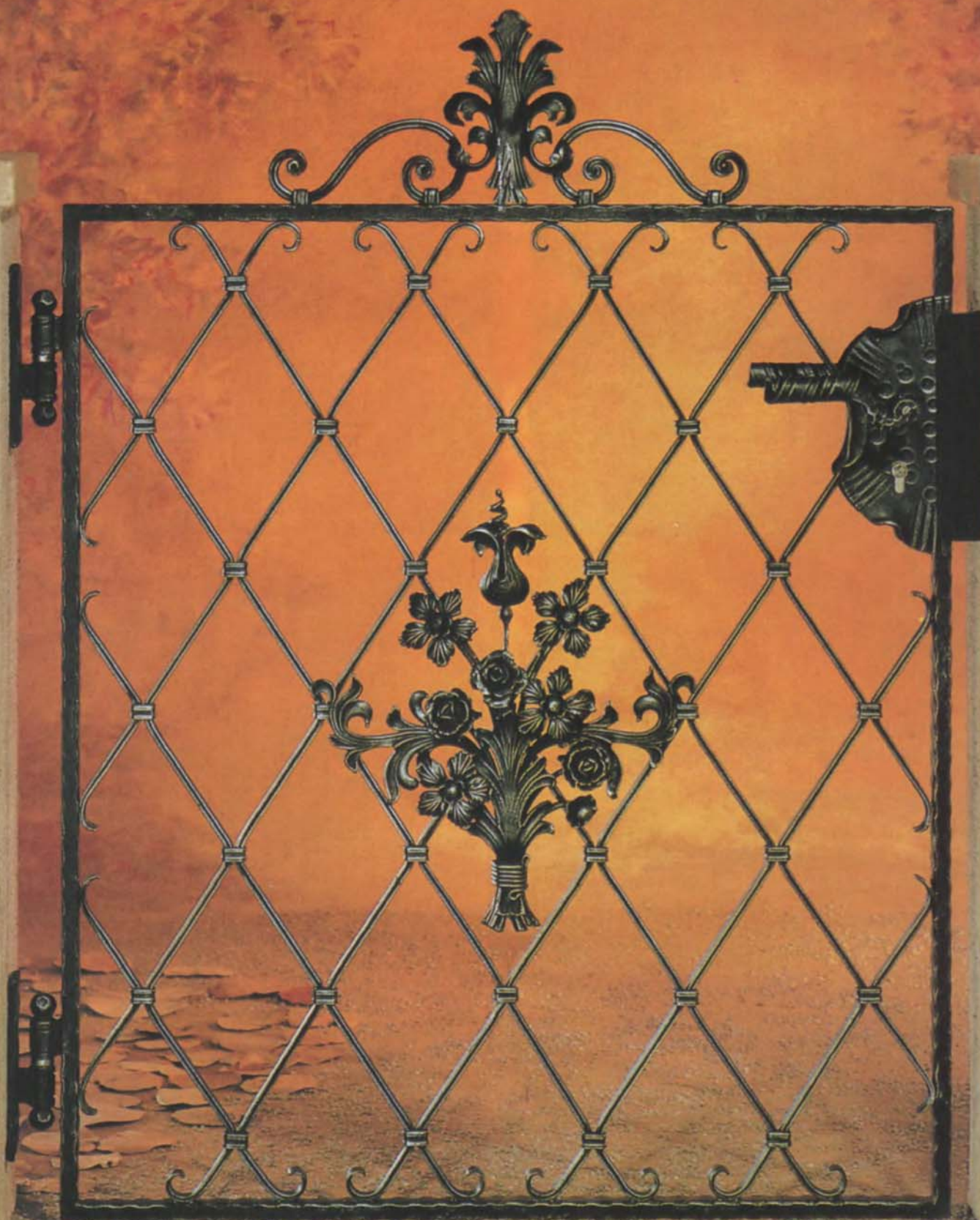

Металлическое кружево:



Оригинальная оконная решетка со спиральными элементами, украшенными на концах стилизованными листьями (1). Соединенные между собой прутья напоминают лабиринт (2). Оконные решетки и парадная дверь с орнаментом – удачное сочетание красоты и практичности (3). Светлый цвет металла гармонирует с пастельным тоном фасада.

ворота и решетки

Массивная парадная дверь для солидной усадьбы в классическом стиле. Верхняя сводчатая часть украшена стилизованными цветками лилии (4). Балконные балюстрады из фигурных балясин дополнительно украшены орнаментными цепочками из окружностей и завитков (5 – 7).



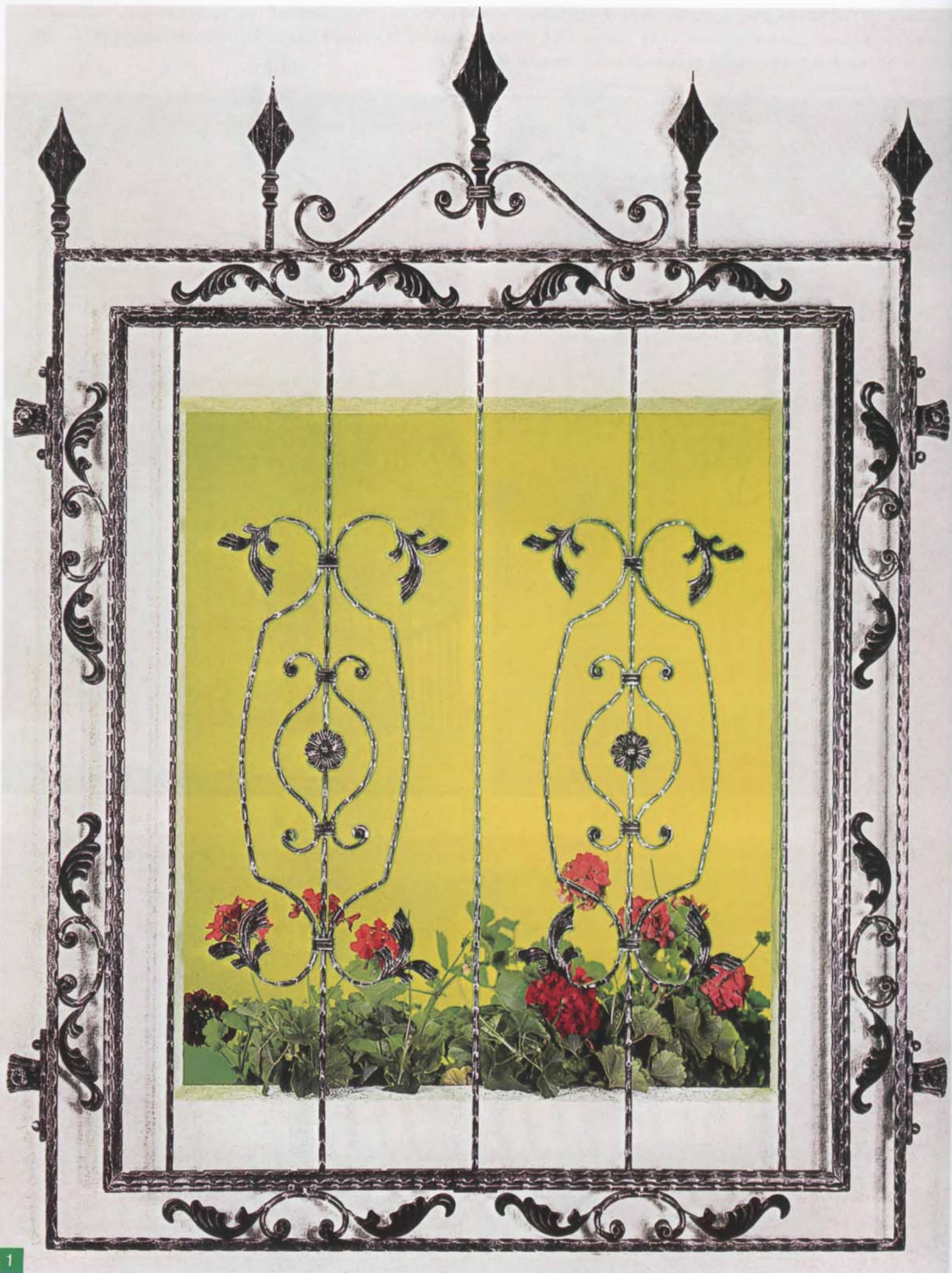

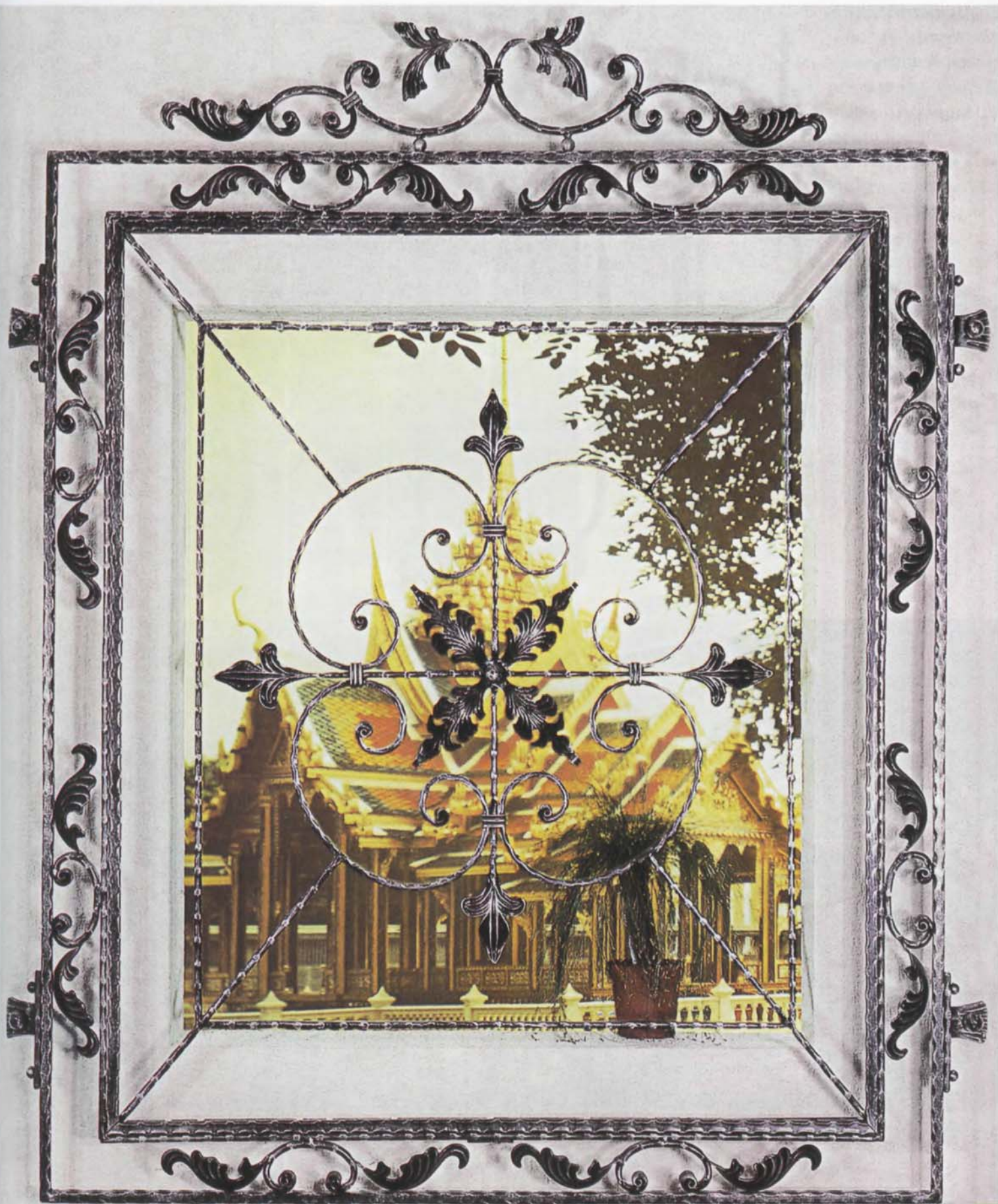

2

Оконная решетка, в которой легкость внутренней секции контрастирует с массивностью наружной рамы (1). Орнамент из стилизованных листьев и цветов прекрасно дополняет тонкие рельефные прутья (2).

Металлическое кружево:

Балконная балюстрада с выпуклой нижней частью. Великое множество вариантов балясин – от лаконичных до вычурных.





У этой ограды прутья с позолоченными кластерами и наконечниками в виде стилизованных цветков лилии. Имитация ручной работы. Здесь представлены и другие варианты наконечников, предлагаемые современными дизайнерами.

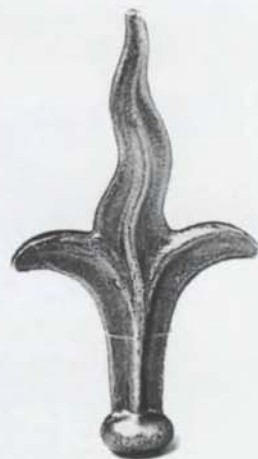

Металлическое кружево:

Изделия из кованого железа – такие разные! Простая оконная решетка **(1)**: сдержанность и лаконизм форм вызывает восхищение. Богато декорированная решетка – изогнутые рельефные прутья, стилизованные листья и центральная розетка-цветок **(2)**.

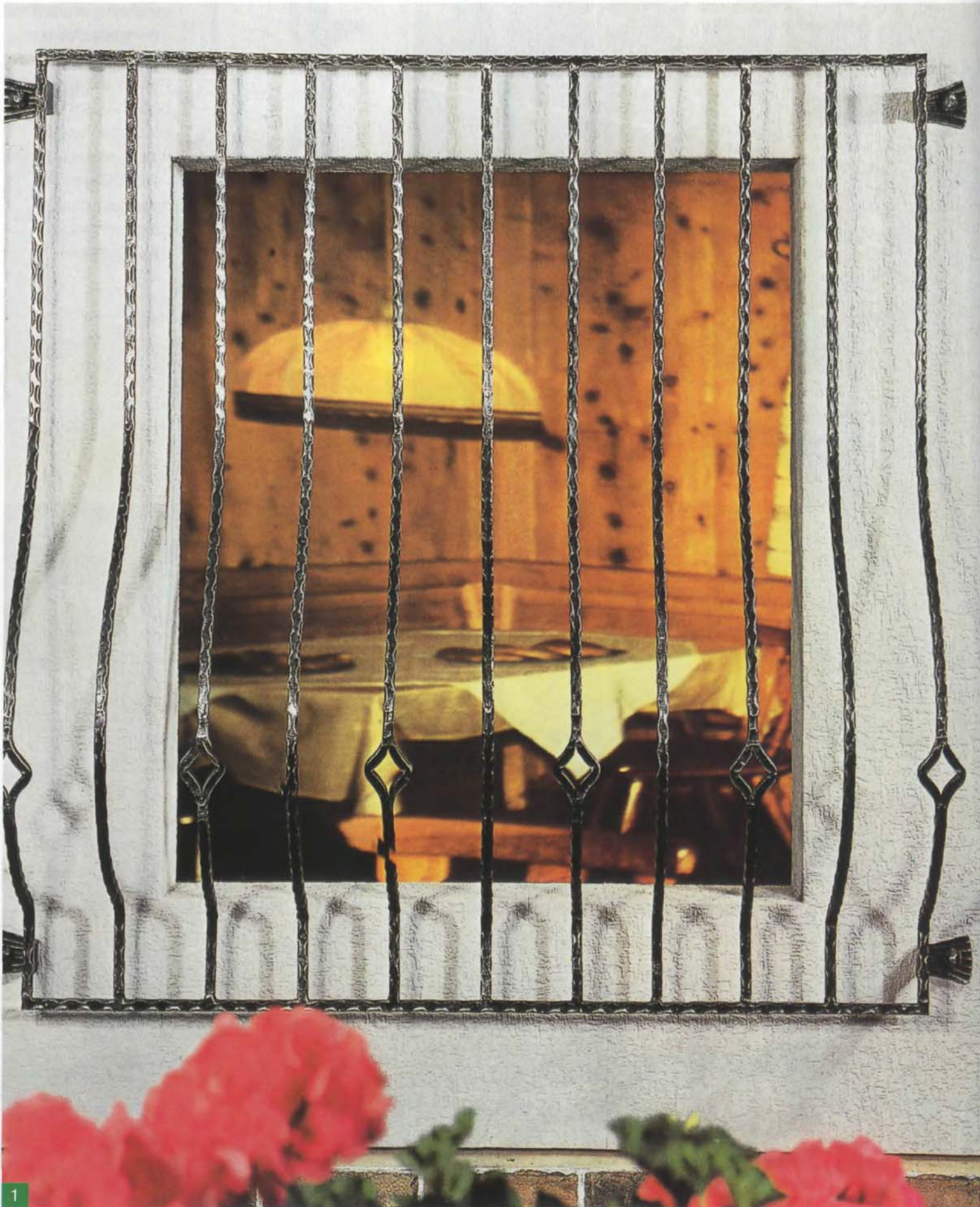

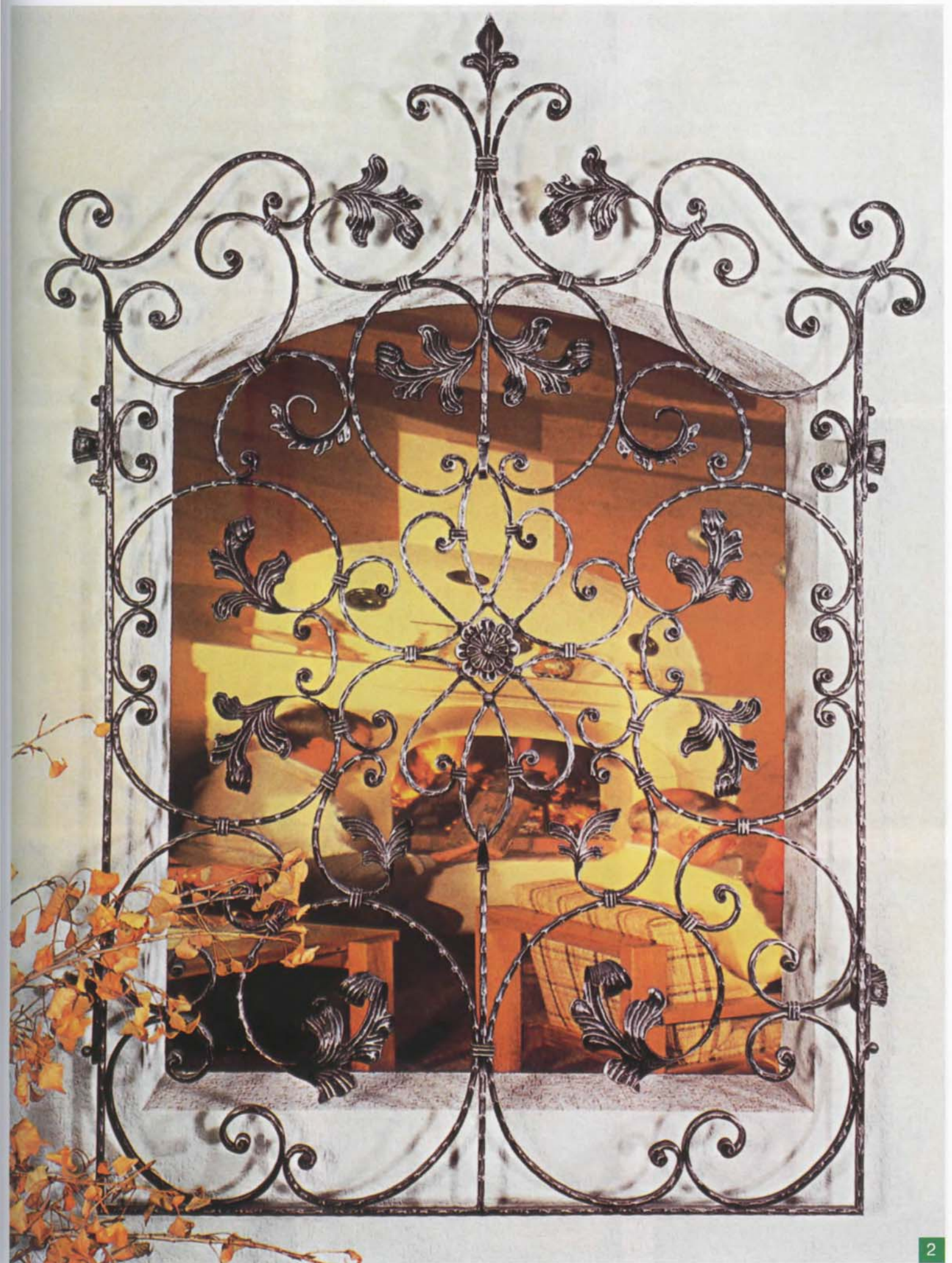

Восхитительные камыши украшают решетку (1). Ворота и калитки с причудливыми орнаментами из больших и малых завитков. Окончания дуг закручены в виде волютов. Распустившиеся на решетках цветы и листья никогда не увянут (2, 4, 11–13).



Ворота, решенные в фантазийном ключе: кованые герберы (3), виноград (5) и розы (6) иногда бывают выразительней, чем их живые аналоги. Лаконичный и строгий геометрический стиль – простота и четкость линий (7–10 и 14–16).

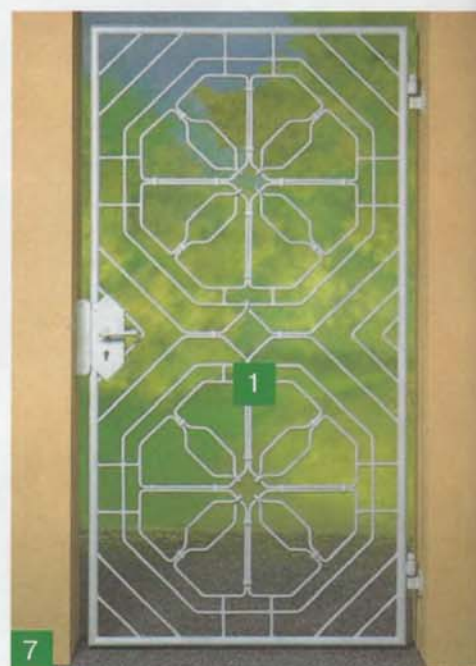
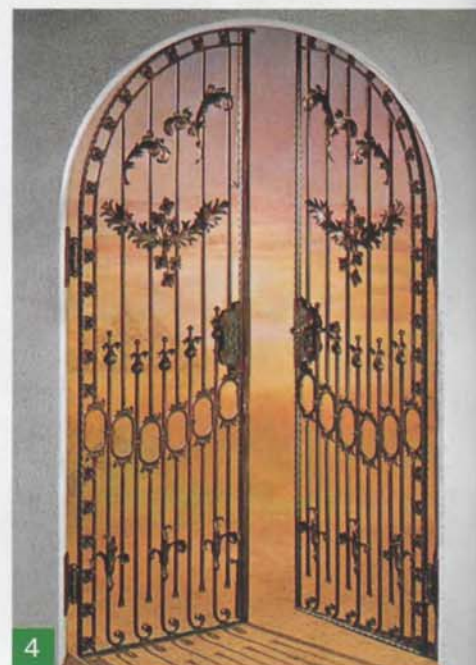
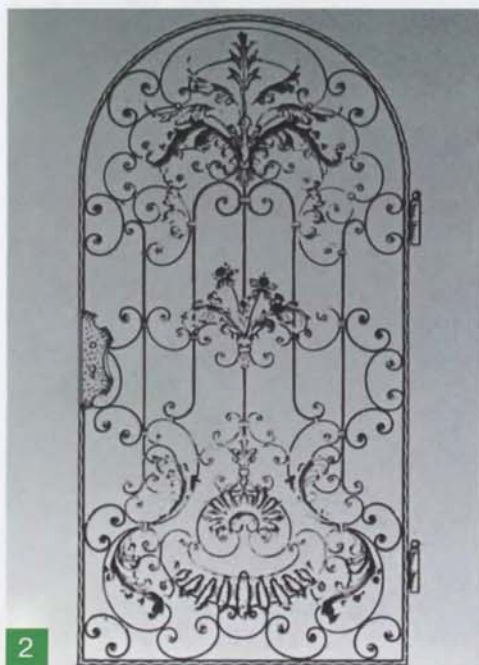

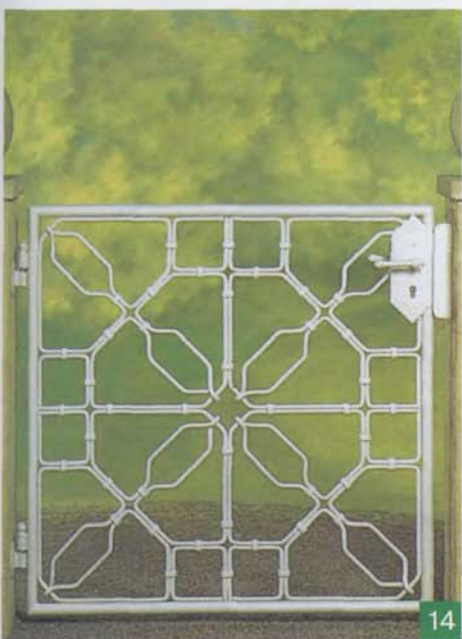
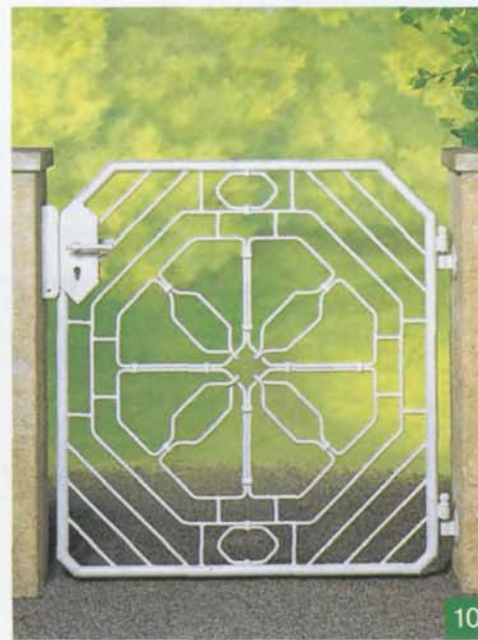
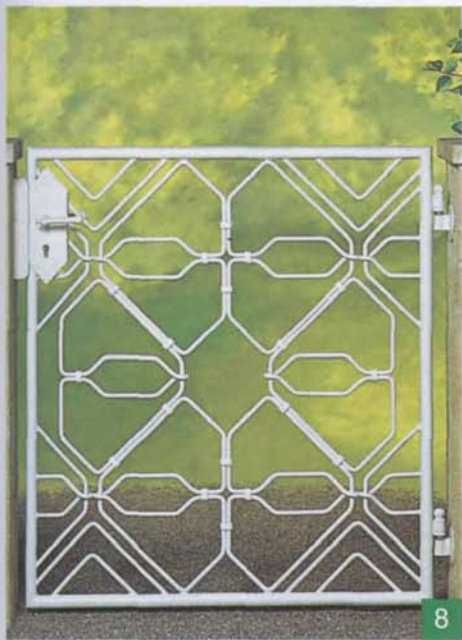



Оконные решетки монтируются в стену четырьмя мощными кронштейнами с отделочными элементами.



Эти две модели одинакового размера отличаются центральными декоративными элементами прутьев и оформлением верхних секций.

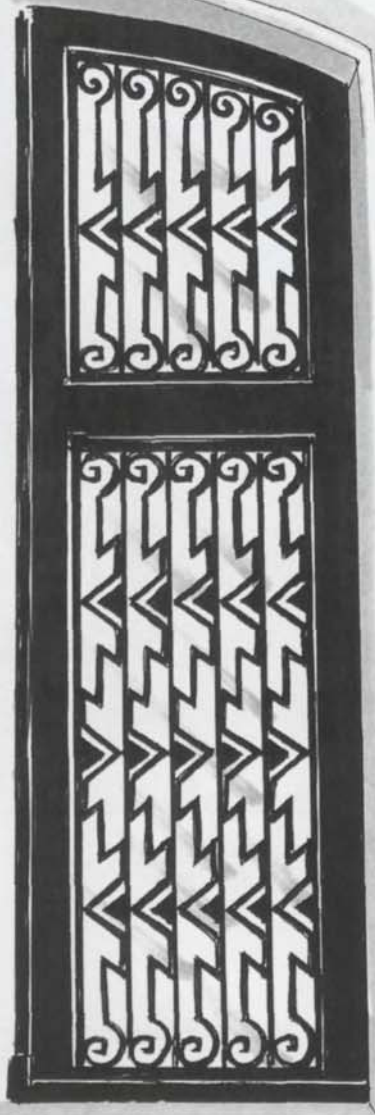

Стиль эпохи Ренессанса и Барокко характеризуется обилием розеток (1). Одностворчатые ворота (2–4). Современный геометрический дизайн объединяет прямоугольные секции из металлических прутьев.

Тот же дизайн: двустворчатые ворота, установленные на ул. Бранч, 40, Барселона (5).



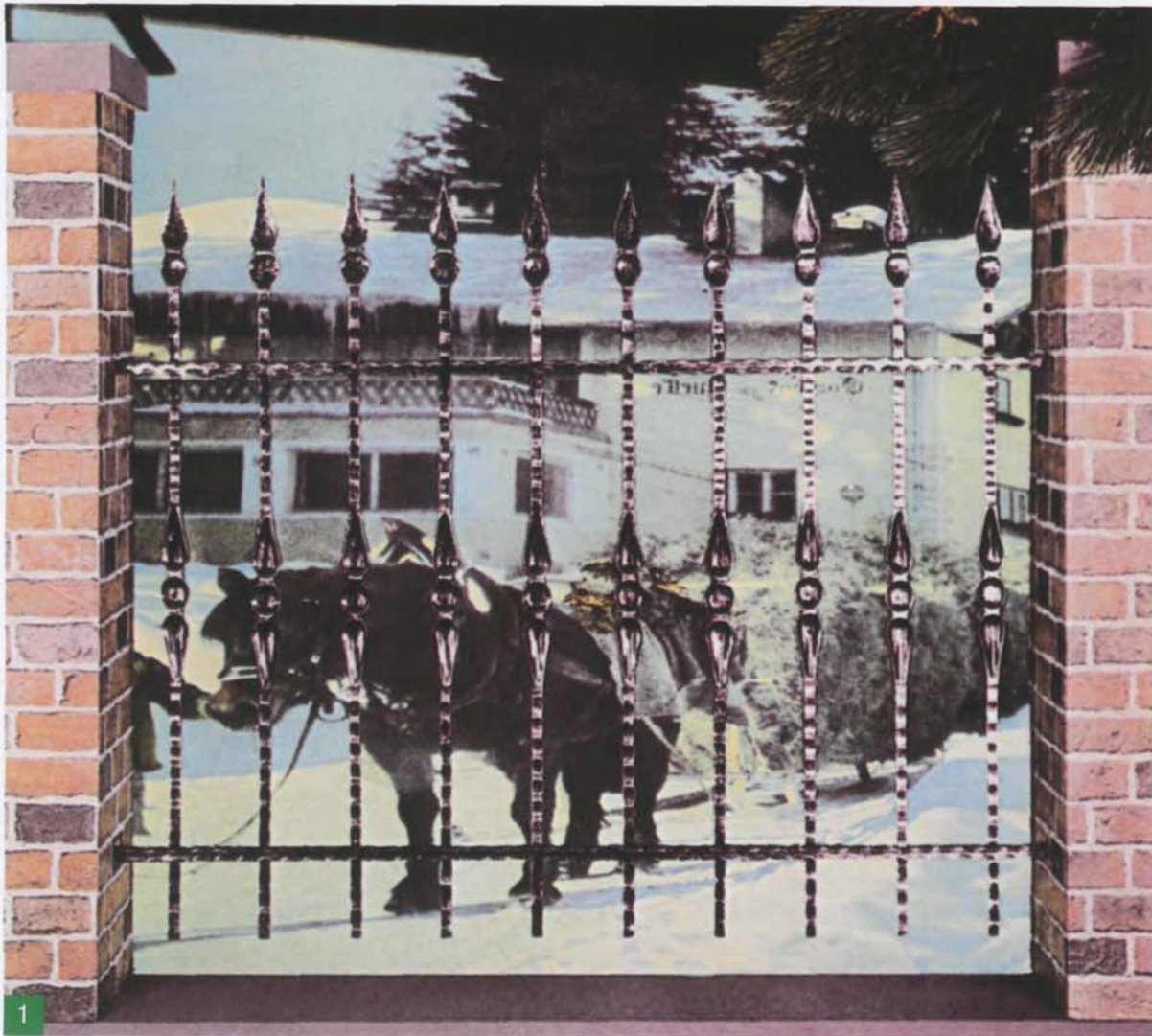

Оконная решетка из простых прутьев украшена завитками и букетами цветов (4). Ограждение в фантазийном стиле, декорированное виноградной лозой, выглядит восхитительно (5).

Ограды из рельефных прутьев. Стреловидные наконечники и такие же декоративные вставки (1). S-образные элементы, заканчивающиеся стилизованными листьями, и копьевидные наконечники (2). Небольшое диагонально решенное ограждение в романтическом стиле (3). Оригинальная деталь – подсвечник – вносит в интерьер элемент интимности.



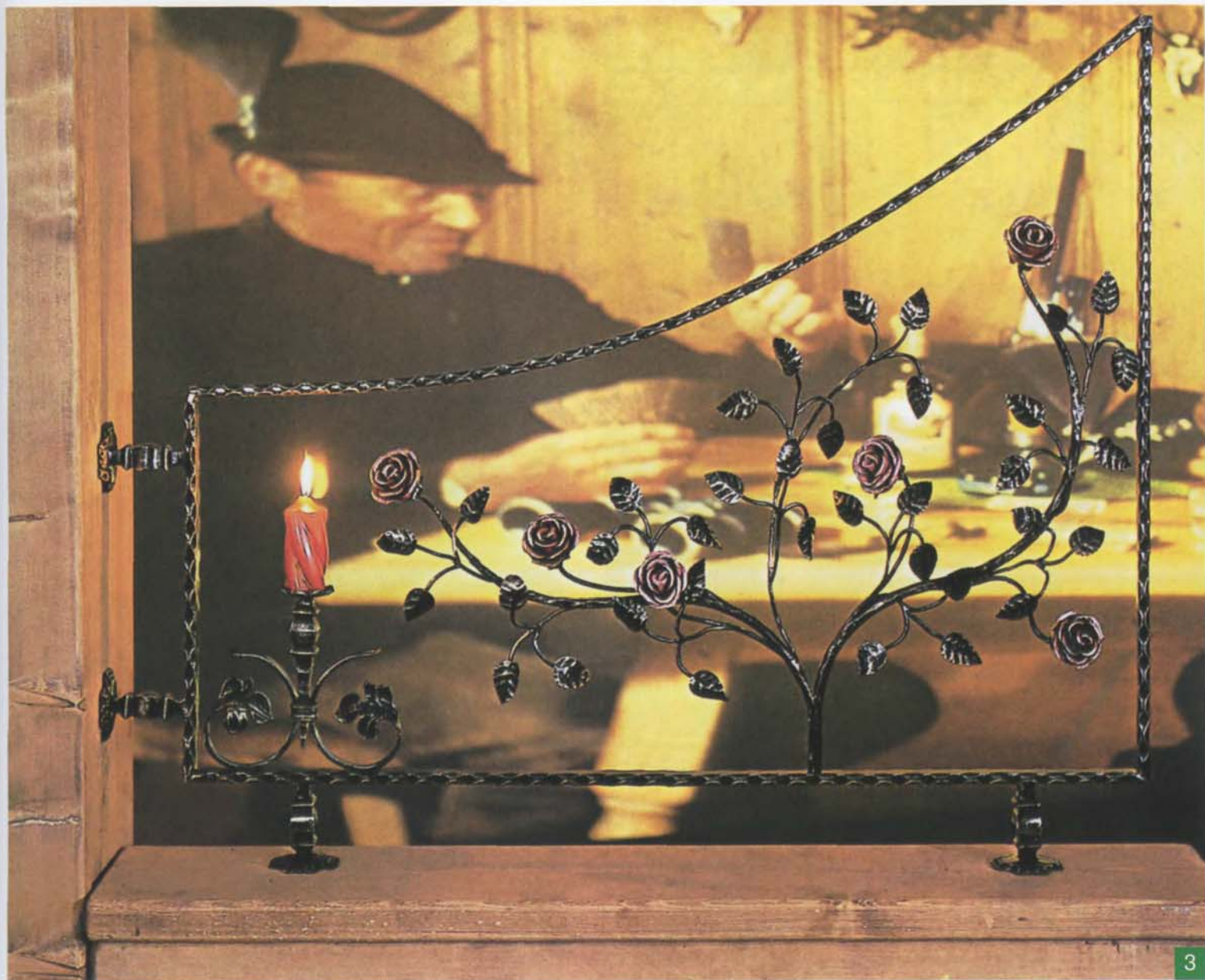

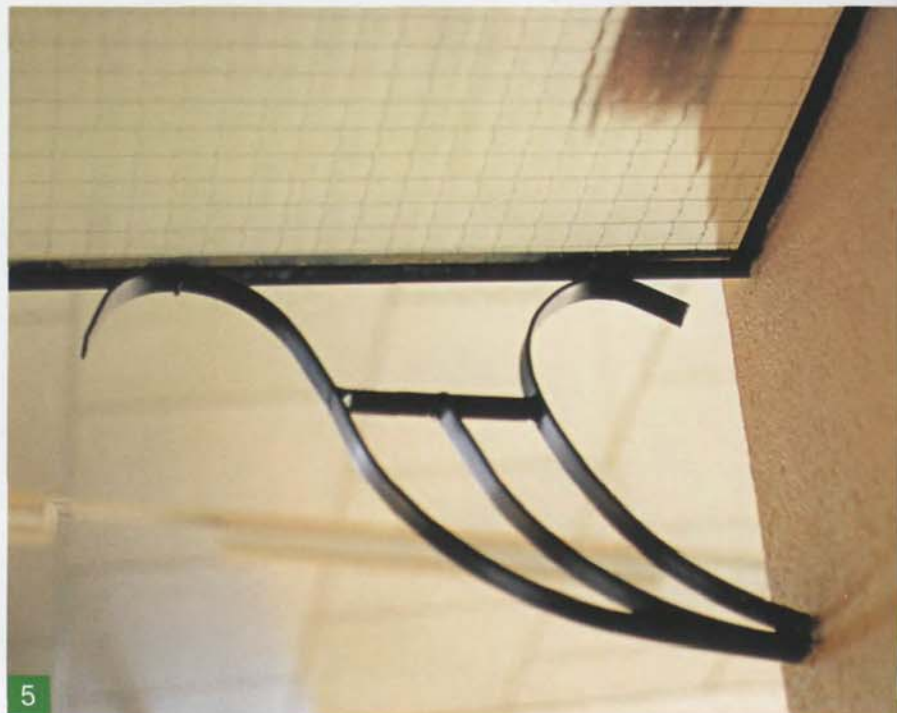

Ограды, декорированные спиральными элементами в сочетании с рельефными прутьями (1, 2 и 4), великолепно подойдут для солидных частных владений.

На фото 3, 5 и 6 представлены простые, но элегантные металлические держатели, фиксирующие небольшие крыши или навесы в стиле модерн.



Металлическое кружево:

Акцентированные изогнутые в виде волют линии декоративных элементов, акантовые листья и цветки-розетки украшают простые прутья ворот на фото 1–3. По краям створок установлены декоративные рельефные столбики.

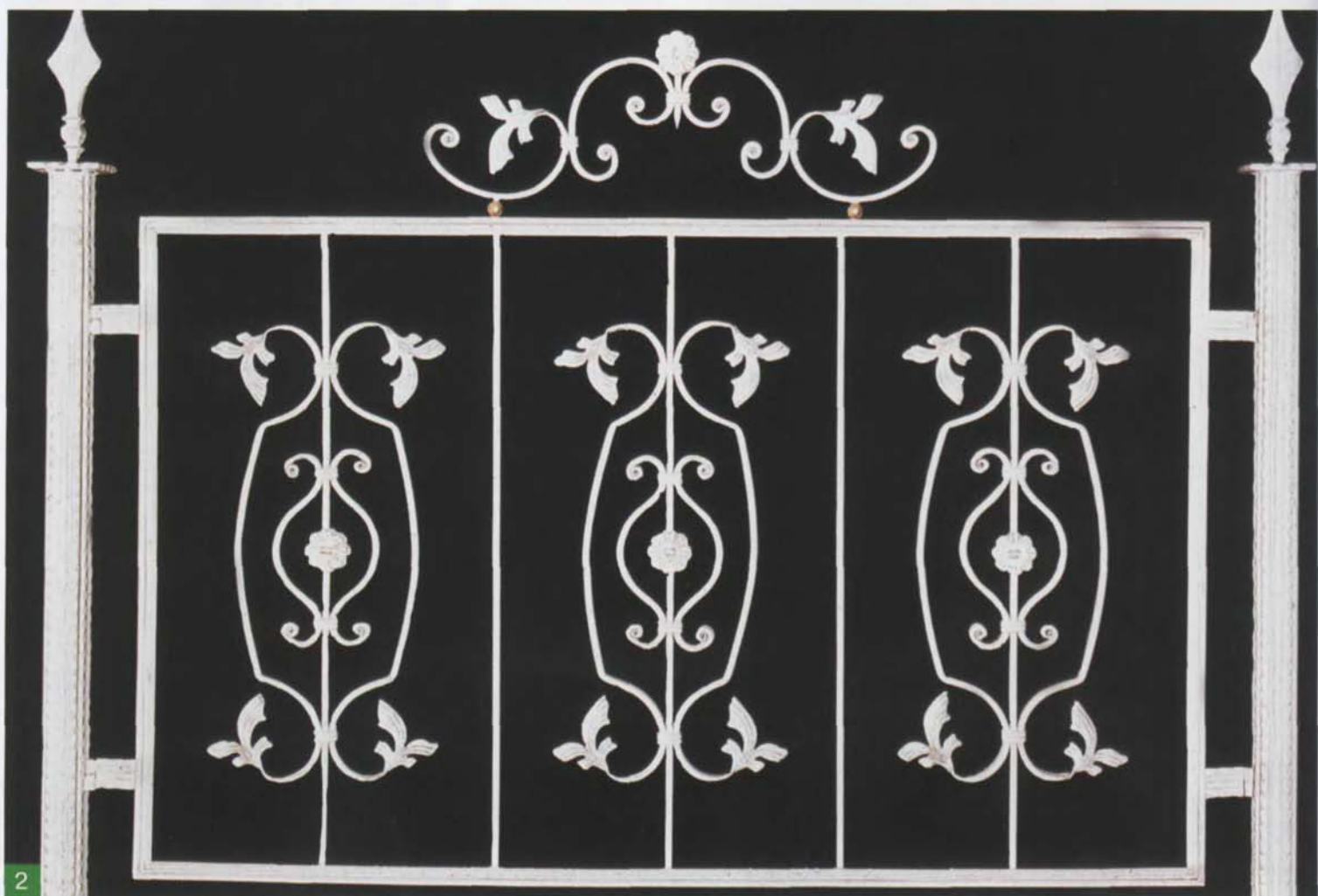
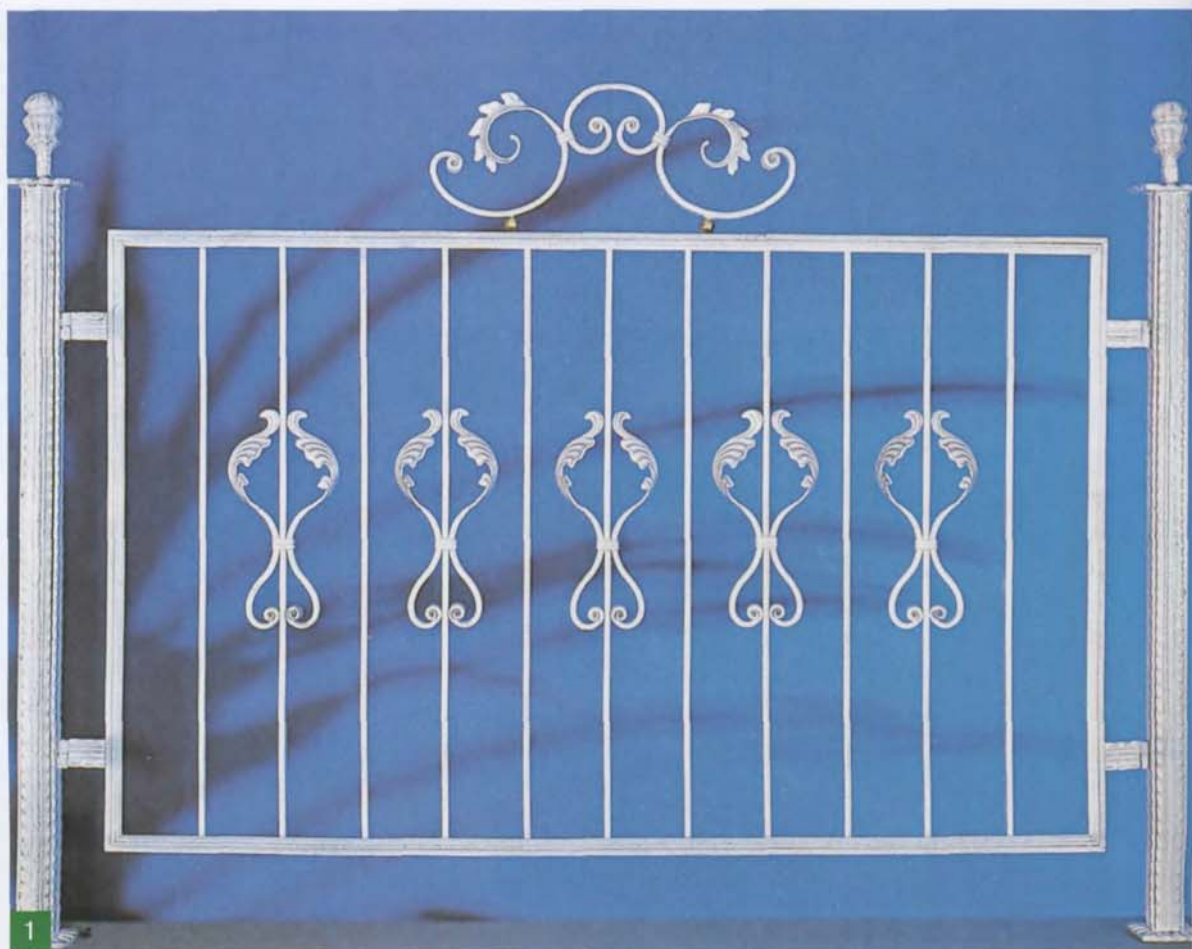



Композиция из завитков и кованых листьев, увенчанная пивной кружкой, может не только украшать вход в бар или ресторан, но и стать повсеместно узнаваемой эмблемой (4).



Металлическое кружево:

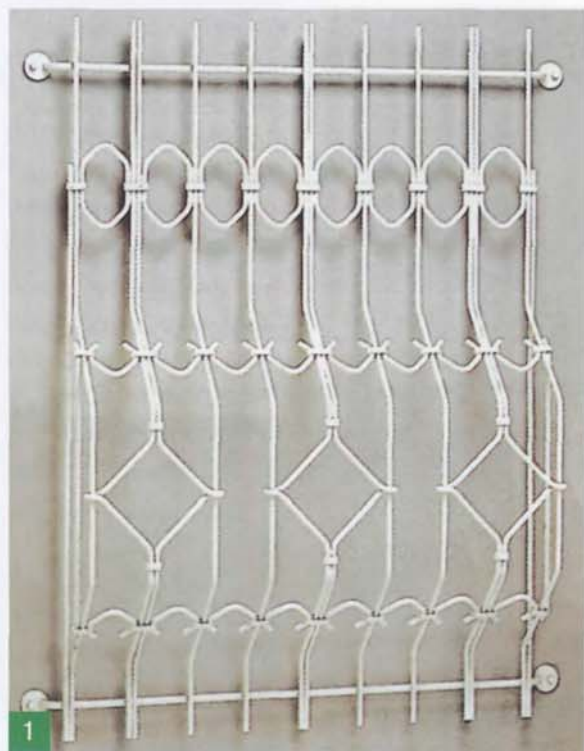

Четкость структурных линий в сочетании с тщательно продуманными деталями оформления отличают эти изделия в стиле модерн.

Оконные решетки (1 и 4), ограждения (2 и 3), ворота (5) или калитка (6) придадут любому дому своеобразие и изысканность.



Металлическое кружево:

Светлые тона преобразуют ограды из простых прутьев с завитками-волютами и стилизованными листьями (1 и 2). По краям – декоративные столбики с фиалами.





Верх ограды (3) венчают копьевидные наконечники. Решетка (4) дополнительно украшена букетом цветов. В ограждениях можно чередовать оба варианта секций.



Металлическое кружево:

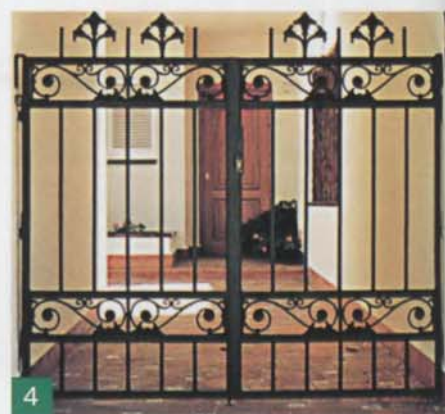
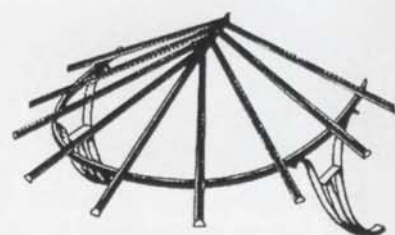

Оригинальные формы кованых узоров позволяют не только украсить дом, но и придать ему неповторимый облик. Оконные решетки (1 и 2) и ворота (4) вносят лирическую ноту в строгую геометрическую архитектуру современных зданий.



Элегантный козырек над входом выполнен из армированного стекла и металла (6). На фото 3 и 5 представлены фрагменты конструкции.

Металлическое кружево:

Новое видение традиционных изделий. Ограды с декоративными верхними секциями: мотивы современного дизайна удачно вписываются в стиль барокко.

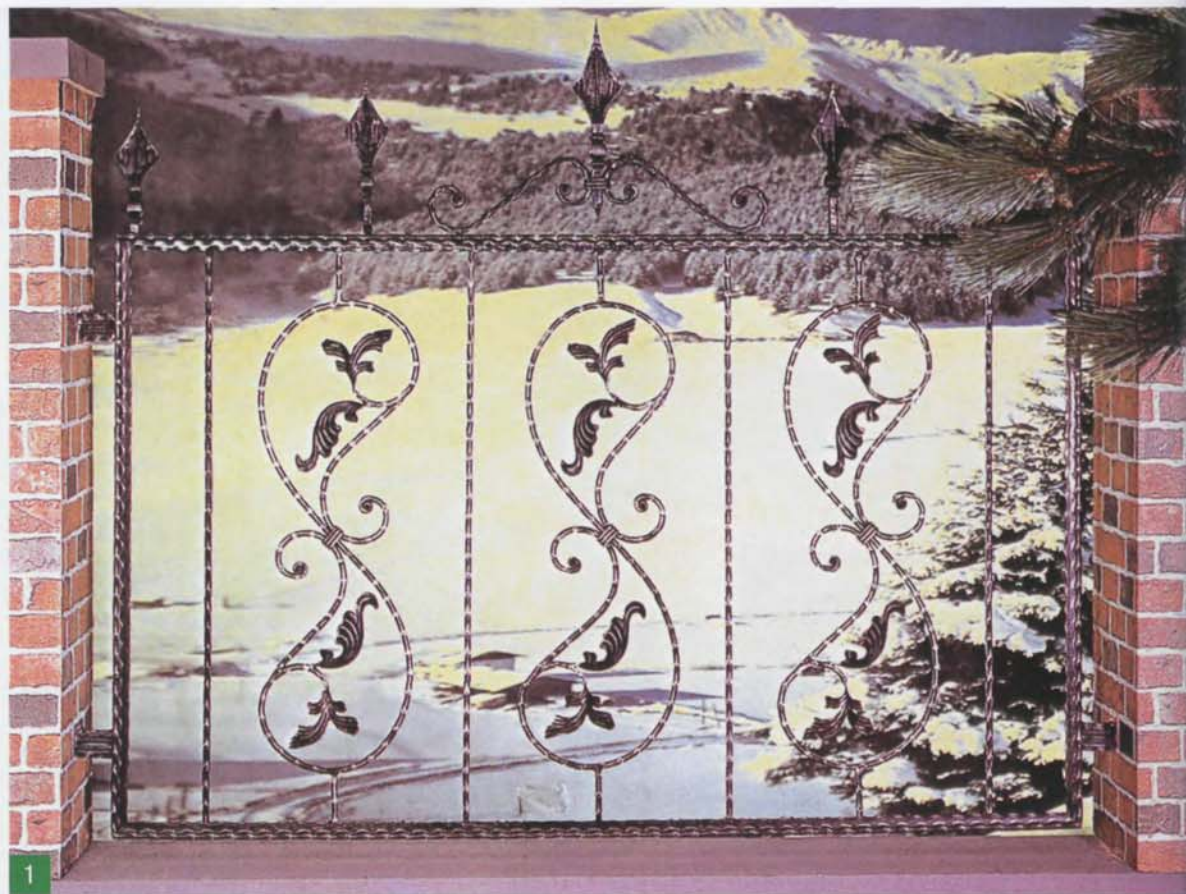



Разнообразие художественных решений безгранично. Симметричные завитки и цветки-розетки или спиральные вставки и акантовые листья – выбирайте то, что соответствует вашему вкусу и общему стилю усадьбы.



Металлическое кружево
Стилизованные цветы и листья –
традиционные декоративные элемен-
ты. Чрезвычайно популярные еще
в Средневековье, они по-прежнему
сохраняют свое очарование и широ-
ко используются современными мас-
стерами художественнойковки.



Стилизованные цветы и листья – традиционные декоративные элементы. Чрезвычайно популярные еще в Средневековье, они по-прежнему сохраняют свое очарование и широко используются современными мастерами художественнойковки.

Причудливо изогнутые плавные линии ажурных ворот (1) приятно радуют глаз. Роскошные двустворчатые ворота ручной работы сочетают ромбовидное переплетение прутьев с завитками и растительными мотивами (2).





Оконная решетка оригинального дизайна (1) выполнена из изящно выгнутых рельефных прутьев, соединенных асимметричными завитками.

Решетка, представленная на фото 2, украшена в центре четырехсторонним растительным орнаментом из стилизованных листьев и цветков лилии.





1

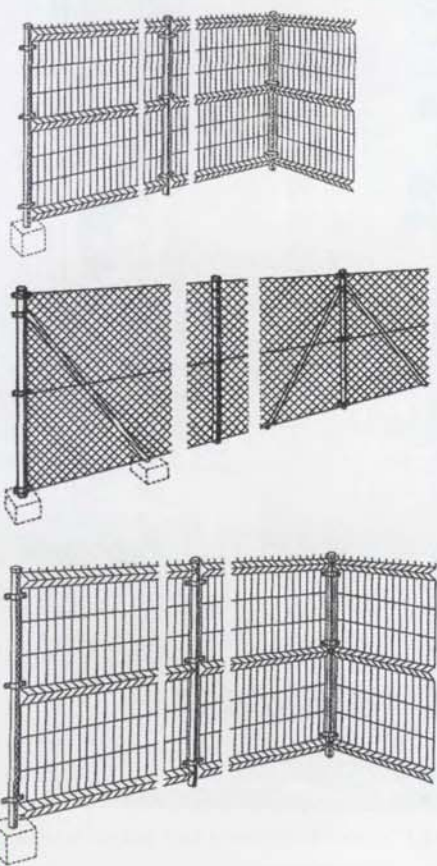

2

Иногда в качестве ограждения рационально и практично выбрать подобную конструкцию в стиле «техно». На схемах указаны размеры решеток. Различные элементы легко соединять и комбинировать. Ограждения можно дополнить вращающимися или раздвижными воротами.

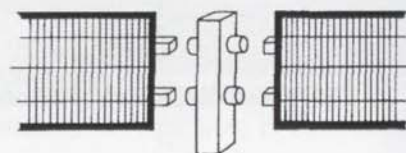
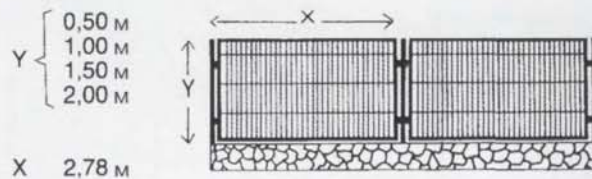
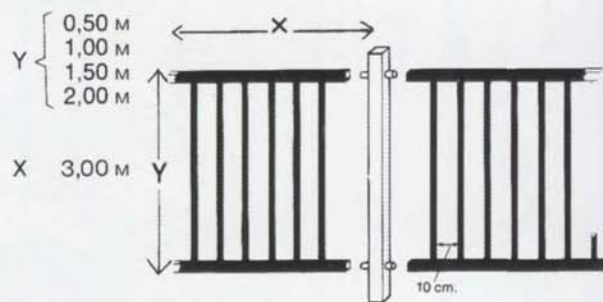

3

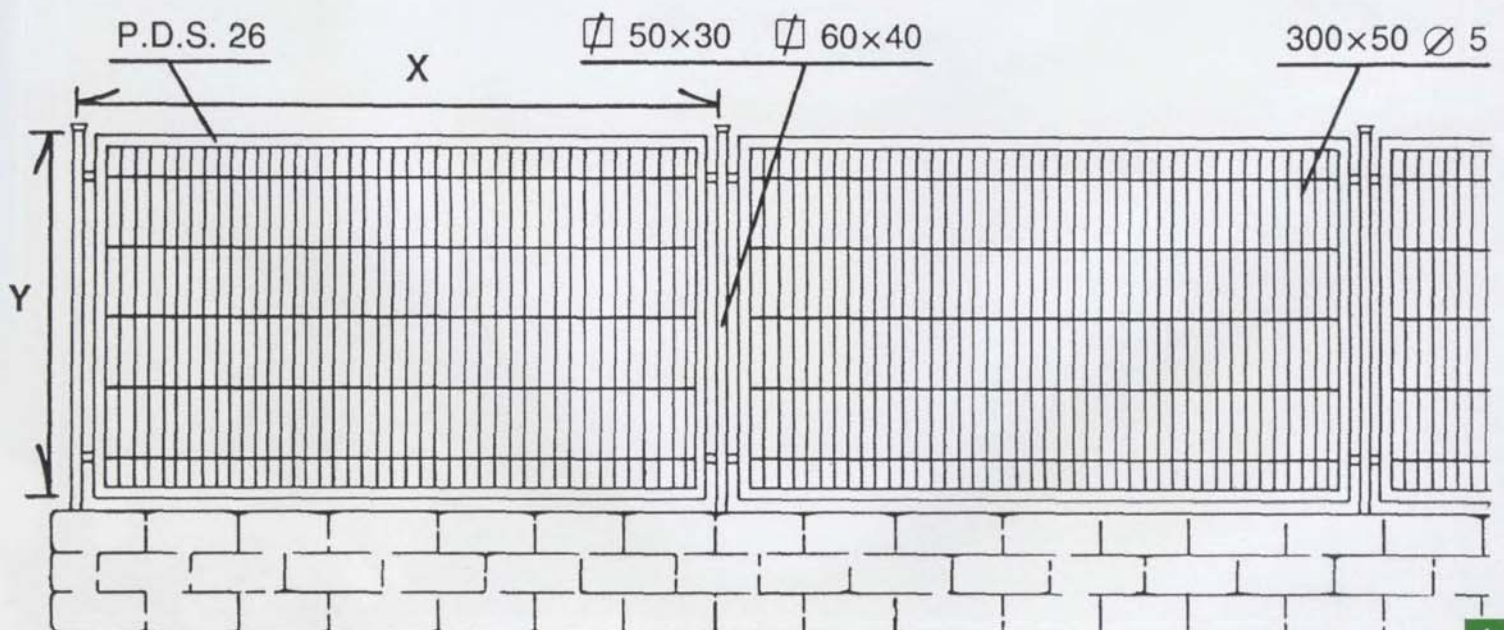
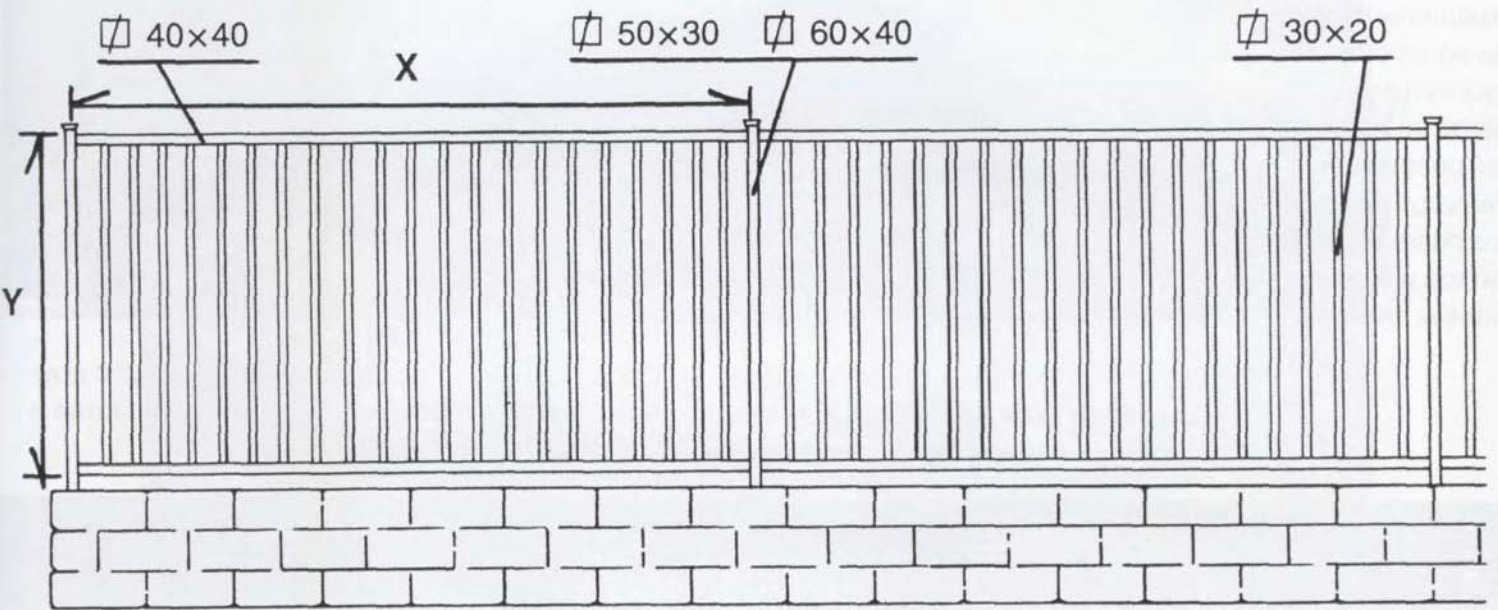
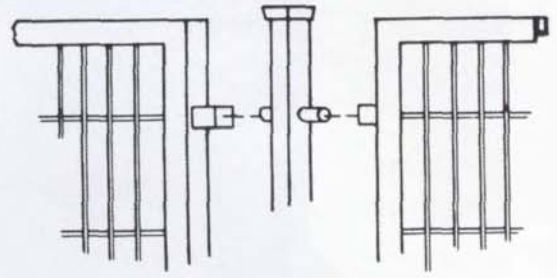

У секций ограждений (1 и 2) вертикальные прутья заключены в раму и украшены парными волнообразно изогнутыми элементами и цветками-розетками. Венчают рамы композиции из завитков и стилизованных листьев.



Кружево ворот (3) в стиле барокко образовано декоративно-скрепленными друг с другом завитками. Дополняют композицию выполненные в реалистичной манере листья и массивный замок в виде центральной розетки.







1

Оконная решетка необычной формы из тонких рельефных прутьев, украшенных цепочкой скрепленных между собой завитков и акантовым орнаментом. В оформлении выпуклой нижней части использованы волнообразно изогнутые парные элементы.



2

Оконная решетка с традиционной рамой в форме двойного квадрата. В декоре центральной части преобладают розетки. В обрамлении симметричных завитков они выглядят, как цветы.

Металлическое кружево:

Конструктивные элементы (1) и варианты исполнения (3 и 4) арочных оконных решеток. Ворота с сетчатым узором створок представлены на фото 4, с нижней частью из листового железа – на фото 5.

1



В едином стиле. Решетки на окна с прямоугольными и арочными проемами, балконное ограждение и решетка на дверное окно декорированы витыми элементами, «шишками» и «бантиками» (6 и 7).

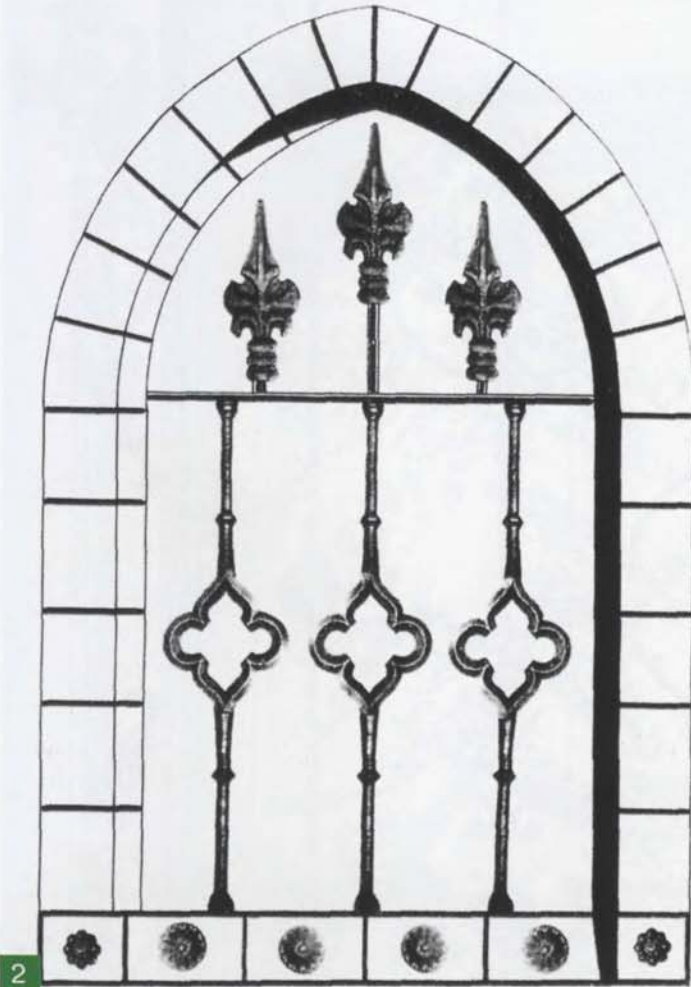

2



3



4



5



Металлическое кружево:

У этих двух моделей одинаковый декор рамы и верхнего яруса. Однако благодаря различному оформлению центральной части решетки смотрятся совершенно по-разному.



1



Фото 1 – центральная часть декорирована парными волютами и акантовыми листьями. Фото 2 – два симметрично расположенных рога с цветками в обрамлении завитков, в темных тонах.

Металлическое кружево:





Ворота и ограждения в стиле барокко. Причудливая вязь завитков и плоский узор из листьев и розеток создают неисчерпаемое разнообразие вариантов (1, 3 и 5). Широкие парадные ворота декорированы рельефными прутьями, стилизованными листьями и розетками (2). Фото 6 – лапидарная решетка прямоугольной секции ограждения. Изящество ограде из натурального камня придает длинная решетка вдоль всей стены (4). Сводчатые ворота: на фоне черных завитков и листьев позолоченные украшения выглядят величественно и торжественно.



Белые оконные решетки кажутся легкими и не снижают уровень освещенности. Базовая модель (4) может быть дополнена контрастными декоративными элементами (1 и 2). Фото 5 – в этом варианте та же рама обрамляет прутья, украшенные одной и двумя группами из волют и акантовых листьев. Фото 3 – садовая калитка. Рельефные прутья украшены цветками-розетками и заключены в декоративную двойную раму.



Металлическое кружево:

Еще два варианта белых оконных решеток. В отличие от моделей на предыдущих страницах верхний ярус рамы выполнен в виде короны.





Центральный мотив – розетка в обрамлении четырех симметричных завитков (1). Розеток и завитков больше, а обзор – лучше (2).

Фото 1 – респектабельная ограда в духе классицизма. Рельефные прутья, симметричные S-образные завитки и оригинально решенная декоративная сторона секции. Стало почти привычным проводить параллели между изделиями из художественного металла и тонким кружевом, однако трудно удержаться от этого сравнения, видя ажурную, витиеватую красоту и разнообразие предлагаемых моделей оконных решеток (2 и 4), ворот (3, 5 и 7) и калиток (6, 7 и 8).



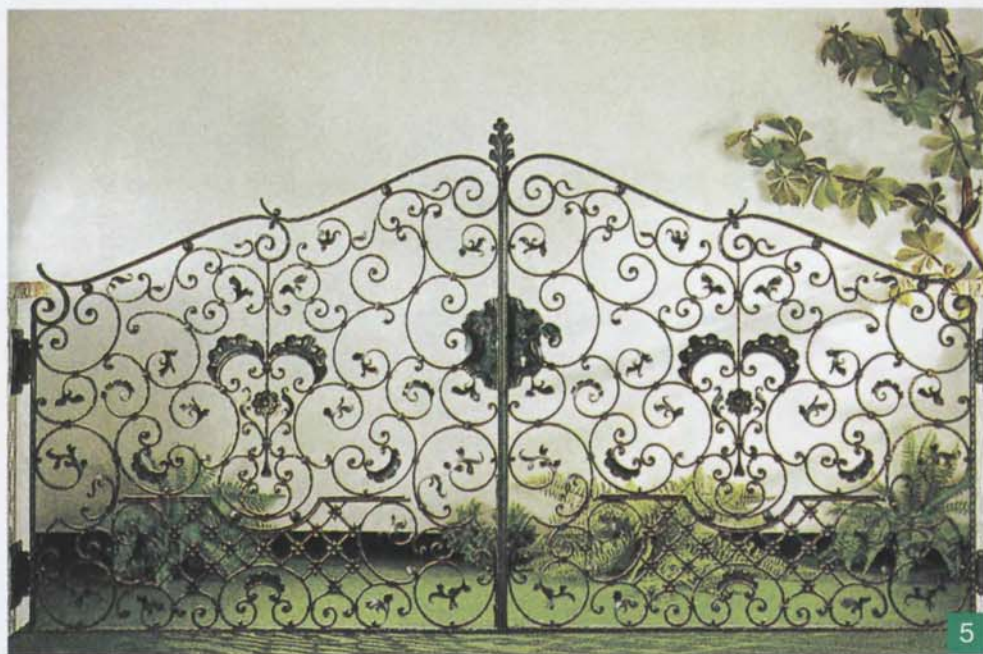



Завитки-волюты в сочетании со стилизованными листьями украшают раму, прутья решетки и декоративный элемент верхнего яруса.



Решетка выполнена из прутьев со вставками из попарно скрепленных завитков. Верхний ярус рамы украшен «короной» с маленькой розеткой.

Металлическое кружево:



Ворота из прутьев с декоративными витыми элементами. Фото 1 – оригинальное решение верхнего яруса. Фото 2 – свод увенчан стреловидными наконечниками.



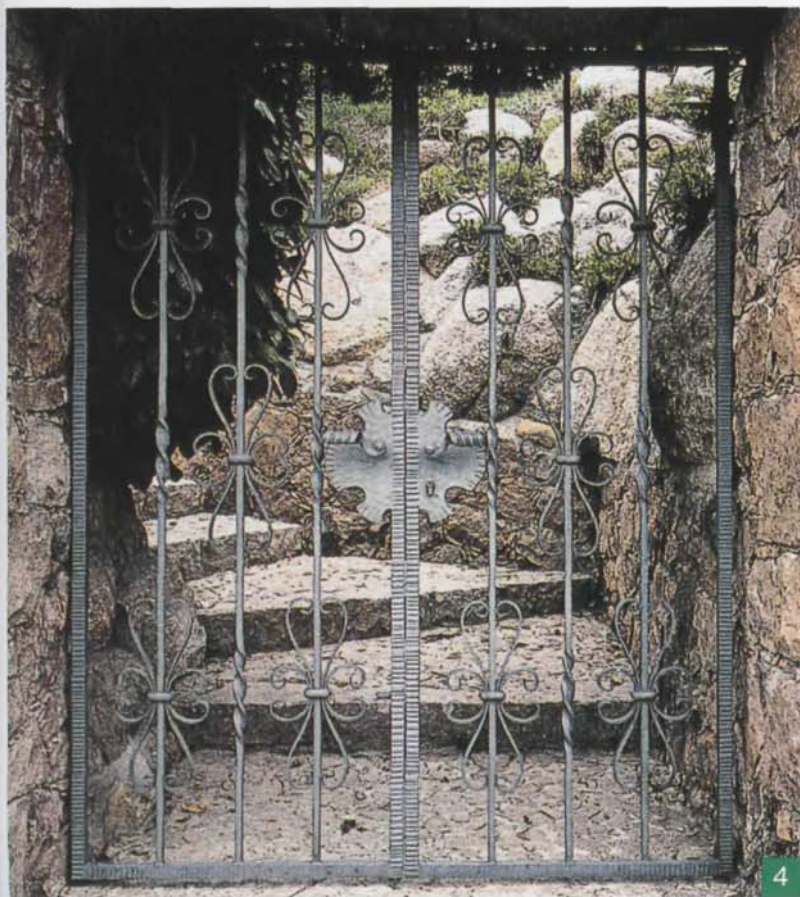

4



5

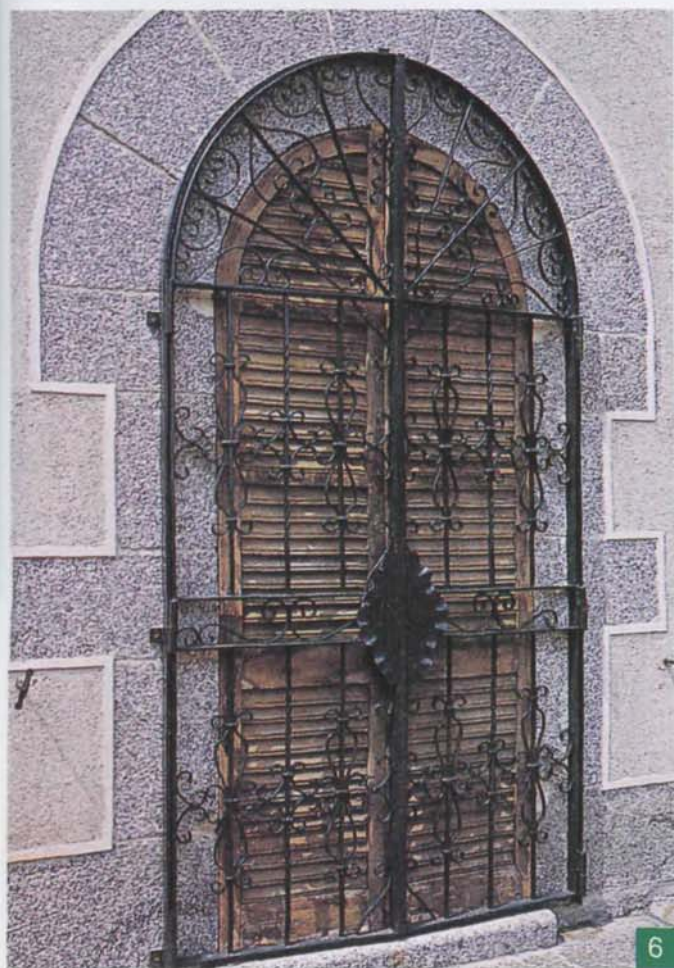

6



7

Фото 3 – прутья украшены завитками, объединенными в группы с помощью декоративных хомутов. Фото 4, 5, 6 и 7 – специально сконструированные дверные решетки точно вписываются в пространство проемов различной формы. Любая из этих моделей придаст особую изюминку вашему дому.



Верхний ярус калитки увенчан «коронай». В центре расположены два декоративных элемента из розеток, изогнутых рельефных прутьев и изящных листьев. Обратите внимание на дверную ручку в виде стилизованного листа.

Рельефные прутья декорированы витыми вставками и парными акантовыми листьями. Верхний ярус украшен стреловидными наконечниками.



Металлическое кружево:

В последнее время стало престижно иметь металлические ворота, снабженные автоматическим открывающим механизмом (1, 6 и 7). Это прекрасный выбор как для офиса, так и для усадьбы. Фото 2–5 – элементы отделки придают воротам и оградкам изящество и своеобразие.





Фото 9 - арочный стенной проем закрыт ажурной дверью с крупными декоративными розетками из симметричных завитков, которые образуют причудливый орнамент. Такое изделие вносит в интерьер атмосферу чувственности и романтизма.

Этой дверной решетке присуща геометрическая стилистика (1). Декор объединяет в себе строгие прямые линии и благородные скругленные элементы, повторенные в разном масштабе. Сводчатая секция следует форме дверного проема.



Ажурные двустворчатые ворота (2). Стилизованные листья легко и ненавязчиво продолжают изогнутые линии прутьев. Верхние секции имеют очертания инвертированного свода (обратной арки).





Металлическое кружево:



Ограда из рельефных прутьев (1) установлена на невысоком бордюре. Фото 2 – фрагмент ограды. Фото 3 и 4 – решетчатые металлические ворота с покрытием из современных материалов.

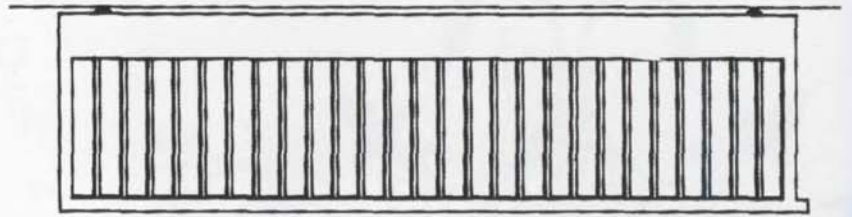

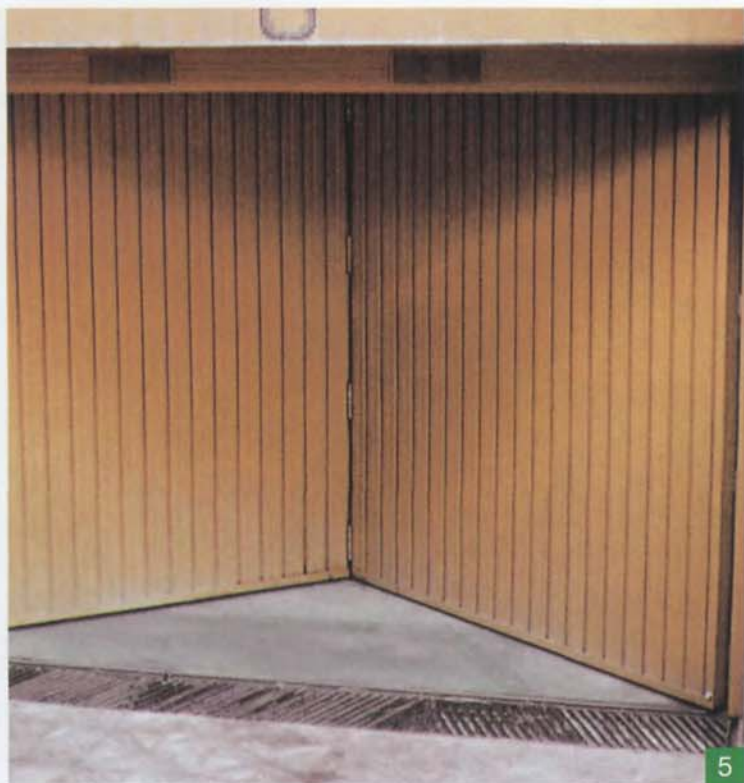

Легкие ажурные ворота украшают подъездную дорожку (6). Ворота и ограды могут быть и такими: надежно скрывающими частную жизнь от посторонних глаз (5 и 7–9).





1

Оконная решетка в стиле модерн с незамысловатым дизайном прутьев, образующих ромбовидное переплетение.

В декоре этих ворот также присутствует ромбовидное переплетение прутьев, но стиль этого изделия совсем другой. Барочная пышность достигается за счет использования в оформлении многочисленных цветков-розеток, разнообразных завитков и стилизованных листьев.



Старинная работа мастеров Средиземноморья. Решетка выполнена из прутьев, оформленных спиральными завитками (1). В моделях, предложенных современными дизайнерами (2 и 4), использованы композиционные приемы и характерные элементы (3) сложившихся стилей прошлого.



1

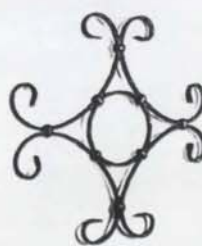
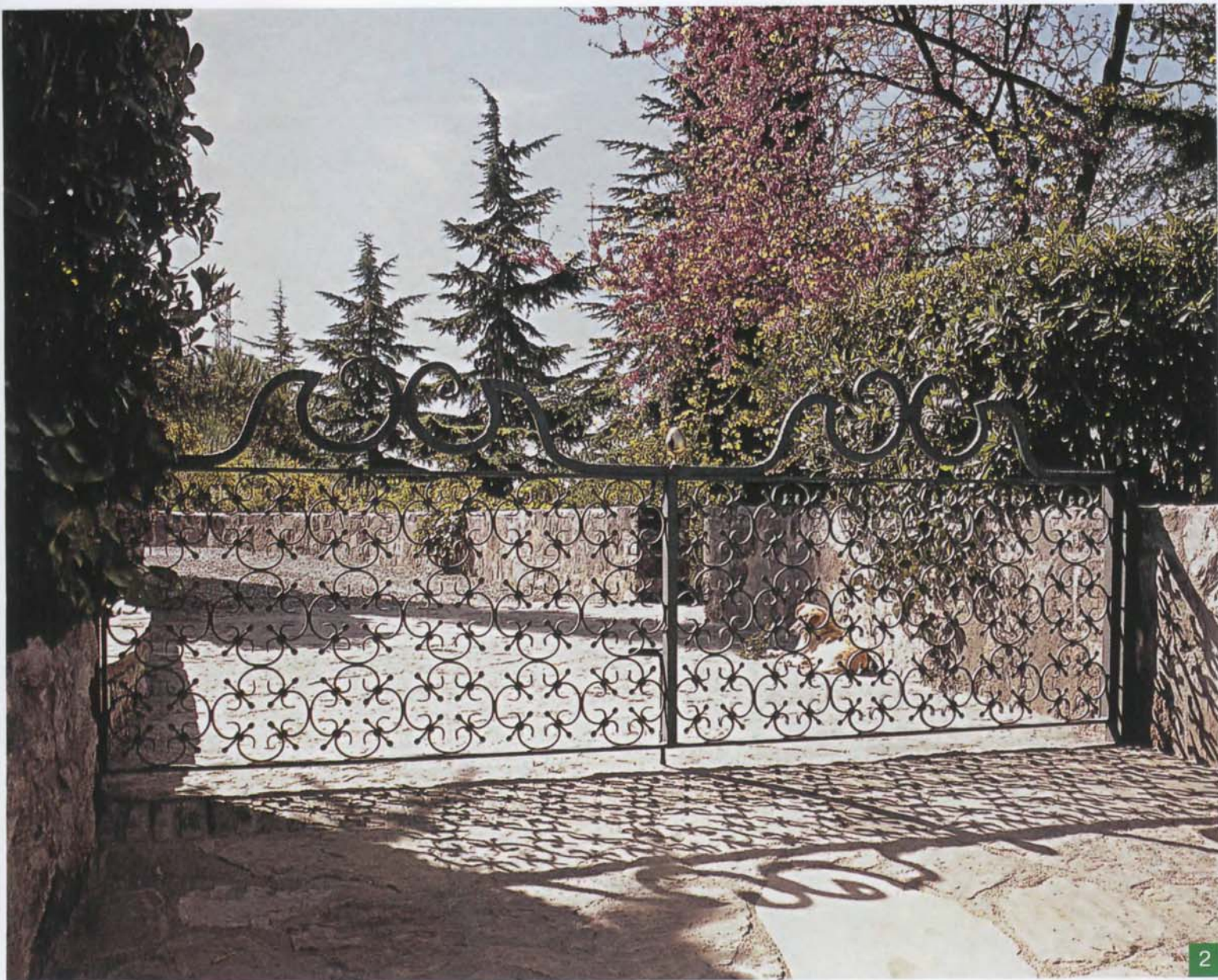

3



Металлическое кружево:

Ворота, достойные царского дворца (1). Рельефные прутья соединены цепочками из завитков и украшены двумя позолоченными вазами с цветами.



Рельефные прутья великолепных ворот (2) характеризуются гармоничным сочетанием прямых и изящно изогнутых участков. В декоре использованы стилизованные листья и цветки лилий. Обратите внимание на оформление дверного замка, ручек и креплений петель.





1

Причудливые линии широких ворот и ограды (1 и 3) придадут усадьбе особый аристократический лоск и солидность. Оконная решетка (2) выполнена из изогнутых прутьев с витыми элементами и украшена «бантиками». Ворота и ограда (4) – из прутьев с витыми элементами, «шишками» и «бантиками». Композицию завершают стреловидные наконечники. Фото 5 – лаконичный вариант: витые прутья и наконечники, выкрашенные бронзовой краской.



2



3



Металлическое кружево:



Фото 1, 2 и 5 – элегантные оконные решетки с минимумом декоративных деталей. Выпуклые нижние элементы моделей 1 и 5 предназначены для защиты растений в оконных ящиках. Фото 3 – раздвижные скользящие ворота из диагонально-расположенного металлического профиля.





Фото 4 – лестничное ограждение с декоративными балясинами. Фото 6 и 7 – одно- и двустворчатые ворота выполнены из прутьев с витыми элементами и украшены композициями из вытянутых и более округлых завитков. Обратите внимание на дизайн дверных ручек на фото 7.





Входные ворота (1): прутья с витыми участками украшены традиционными орнаментными элементами. Фото 2 – в оформлении этой ограды использованы завитки, кластеры и стреловидные наконечники. Фото 3 – изящная «кружевная» дверь с венецианскими розетками.

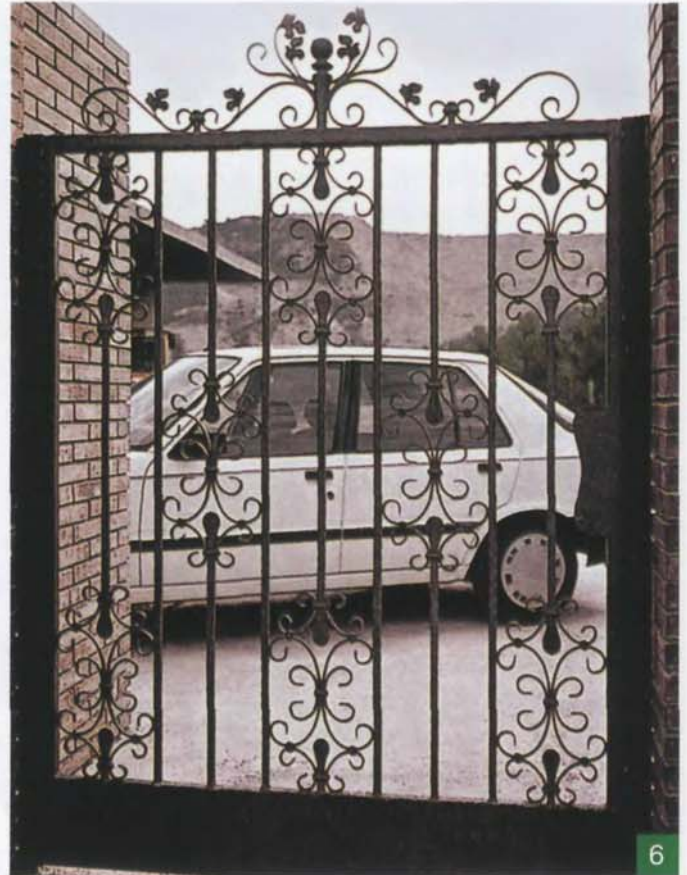

Фото 4, 5 и 6 – элементы декора: спирали, наконечники, витые секции и прутья оригинальной формы. Фото 7 – легкое ограждение с воздушным орнаментом удачно вписывается в пейзаж.



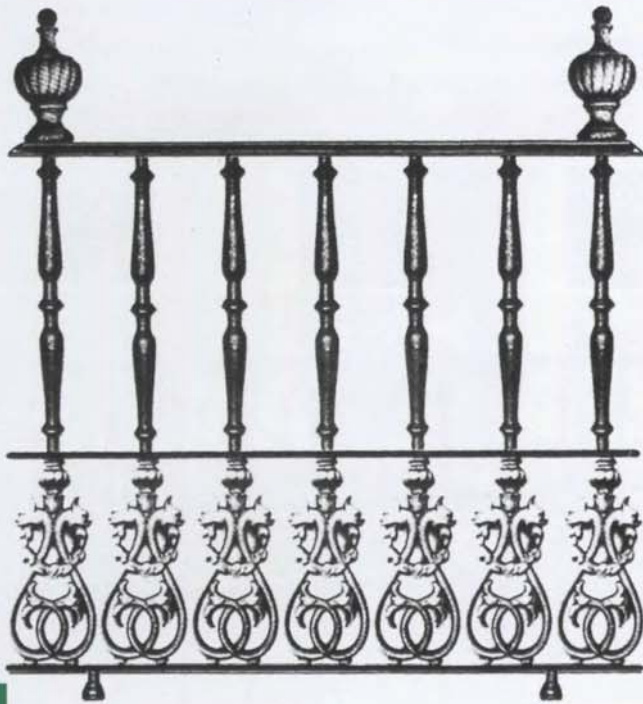

1



2



3



4



5

Роскошный орнамент решеток из современных сплавов (3–5, 9 и 10) не уступает по своей привлекательности изделиям из кованого металла. Все изделия свидетельствуют об утонченном вкусе своих создателей. На этих страницах представлены секции оград, декоративные столбики и балясины, выполненные в различных стилях.

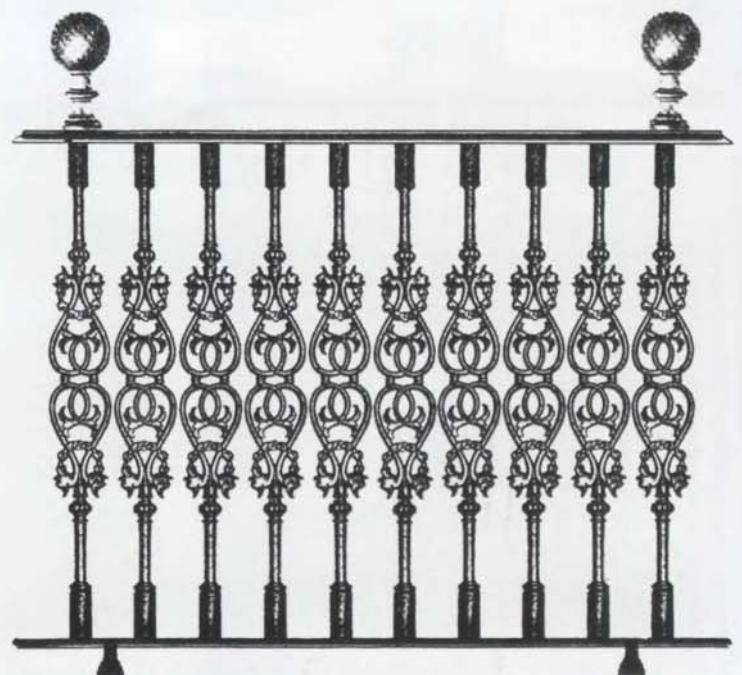

6



7

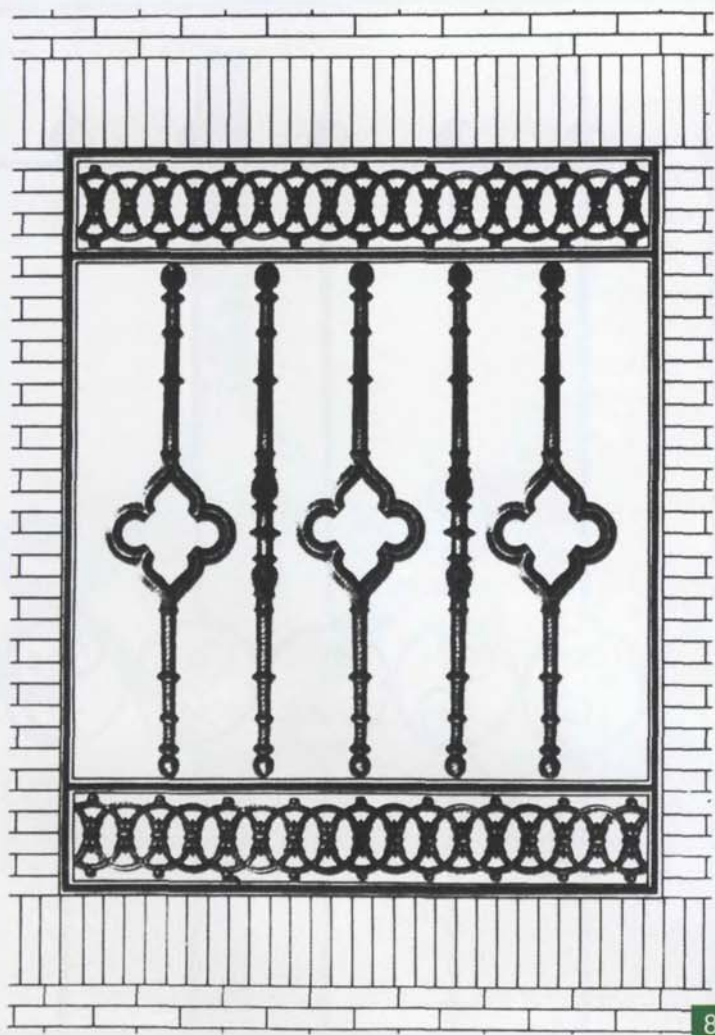

8



9



10

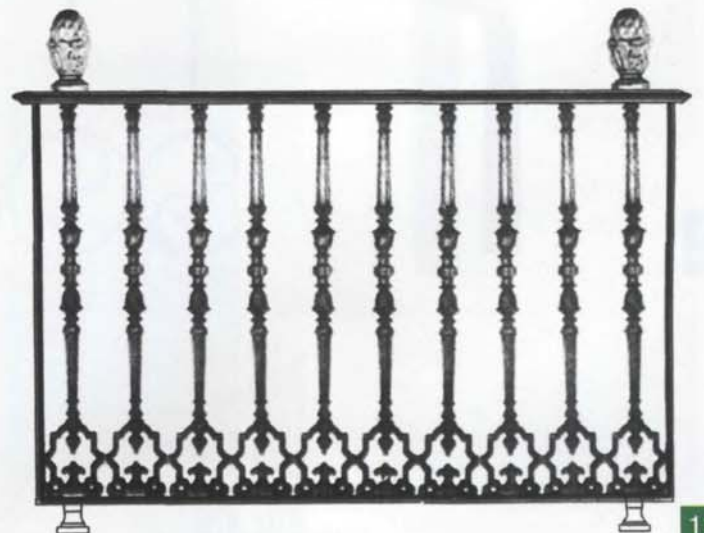

11

Металлическое кружево:



Ковано-сварные ворота (1): строгая простота подчеркивает благородство формы. Фото 7 – дверь и обрамляющая решетка в едином стиле.

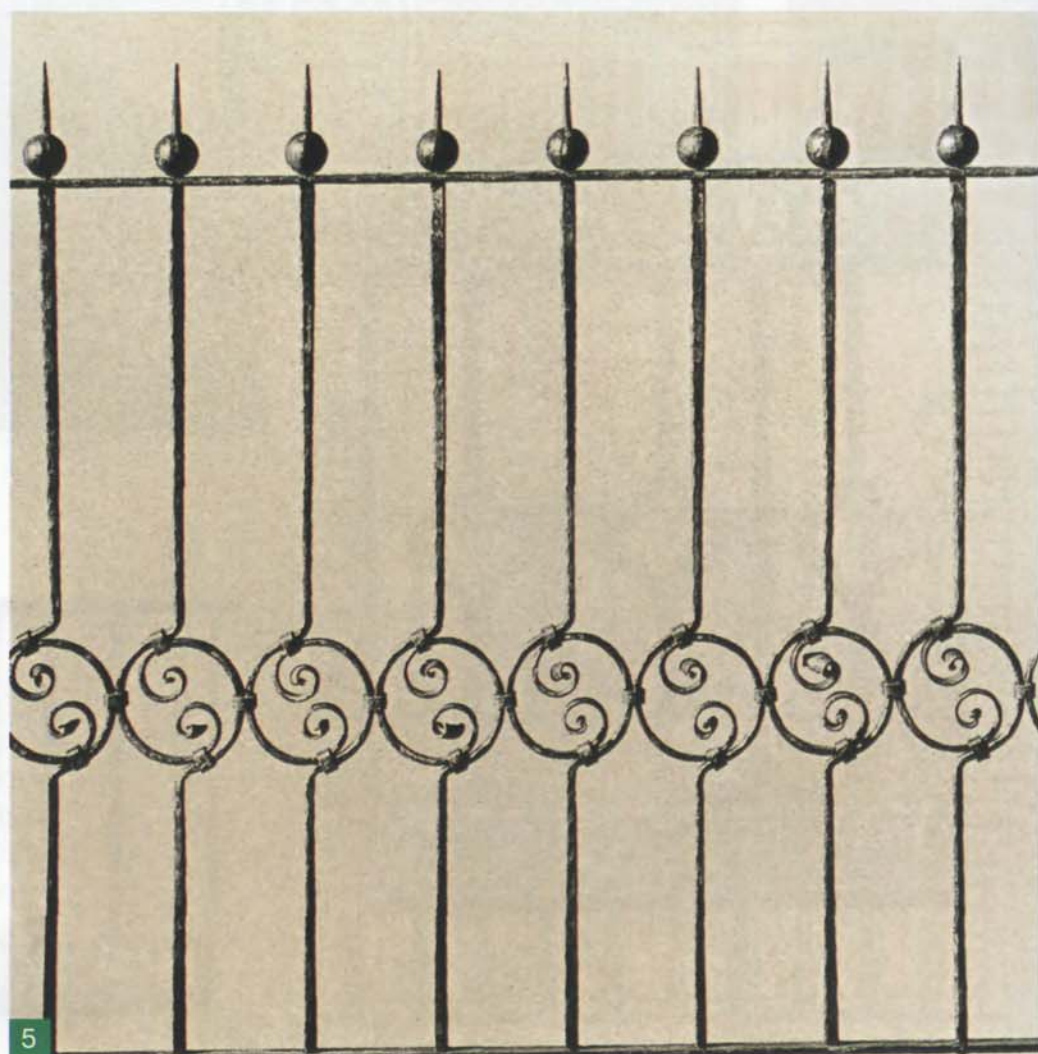
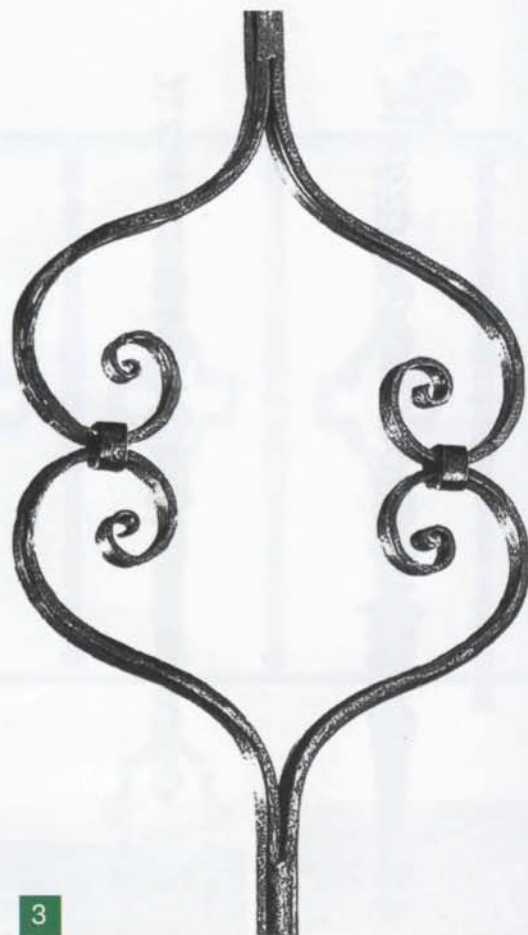

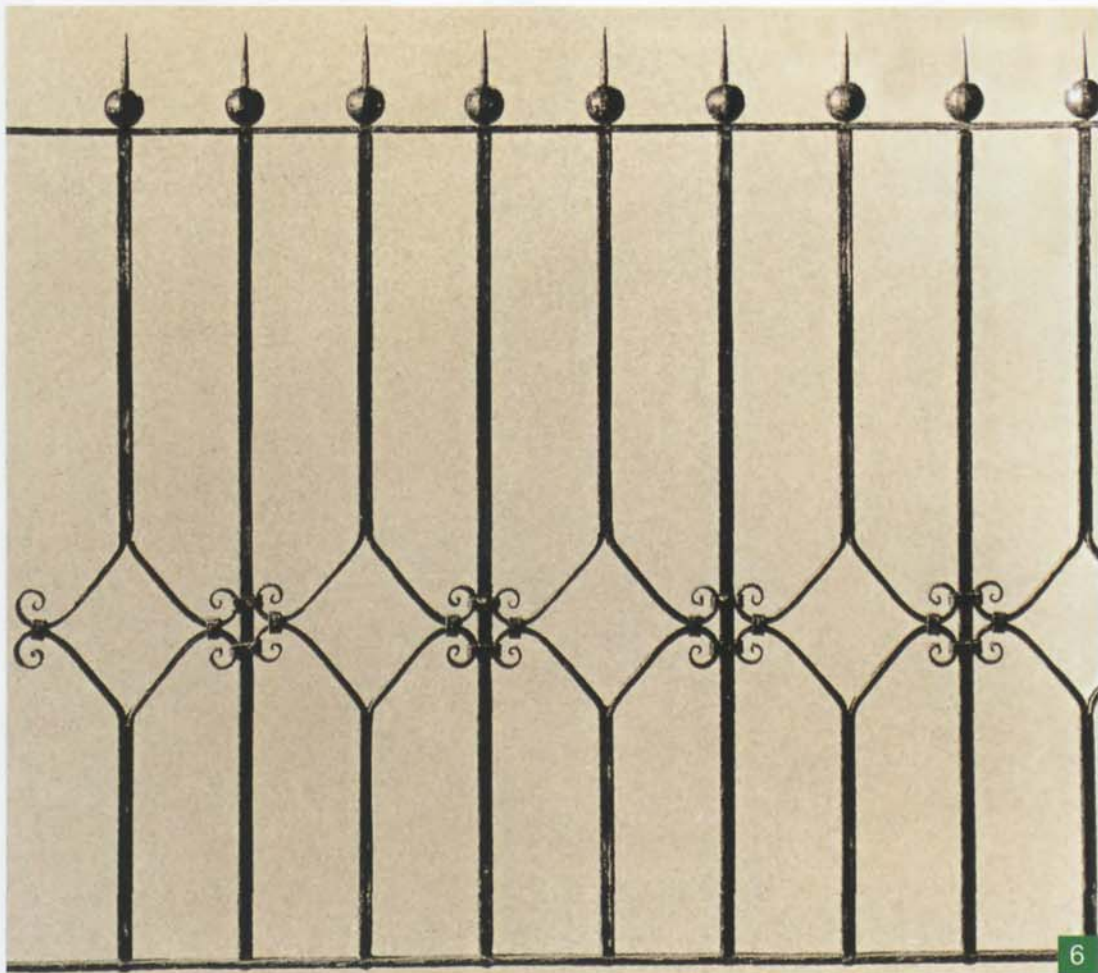

6



7



8

Очаровательные решетки поражают выверенностью пропорций лаконичных узоров (2, 5, 6 и 9). Декоративные элементы представлены на фото 3, 4, 8 и 10.



10



9

Металлическое кружево:

Образцы огромного разнообразия декоративных возможностей металла. Фото 1 – легкие и изящные двустворчатые ворота. Благородный блеск рельефных деталей очаровывает и завораживает.



Фото 2 – узор для одностворчатых ворот. Гармония рисунка поражает воображение.



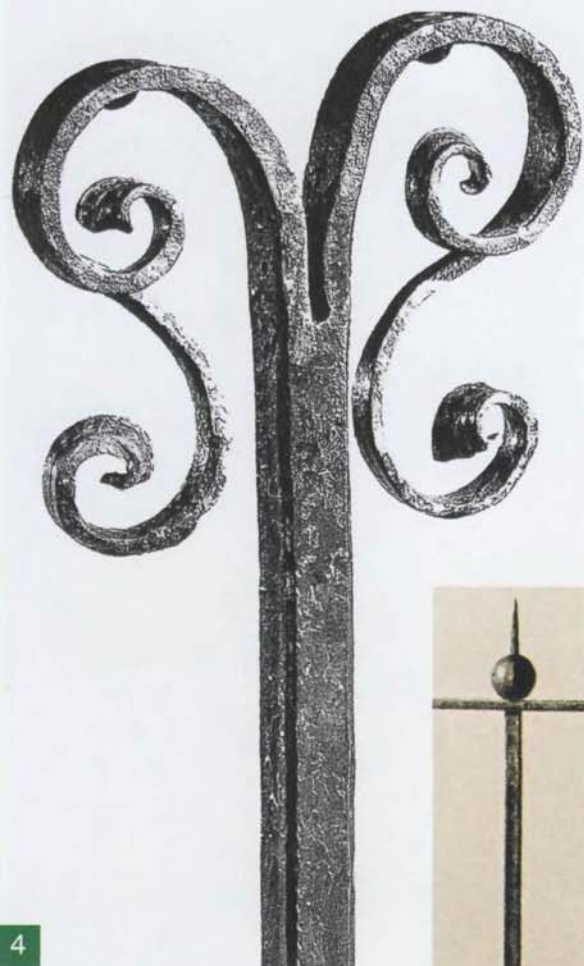

4



2



1

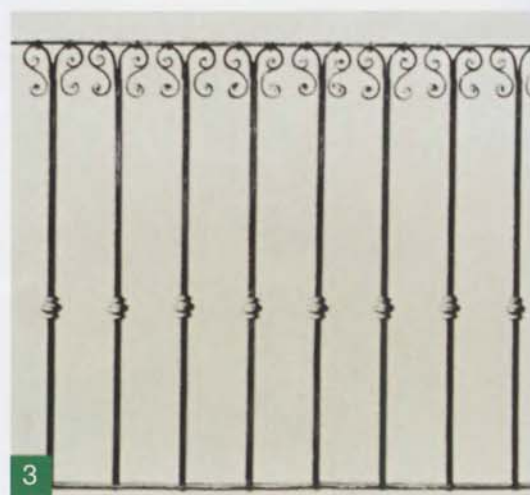

3

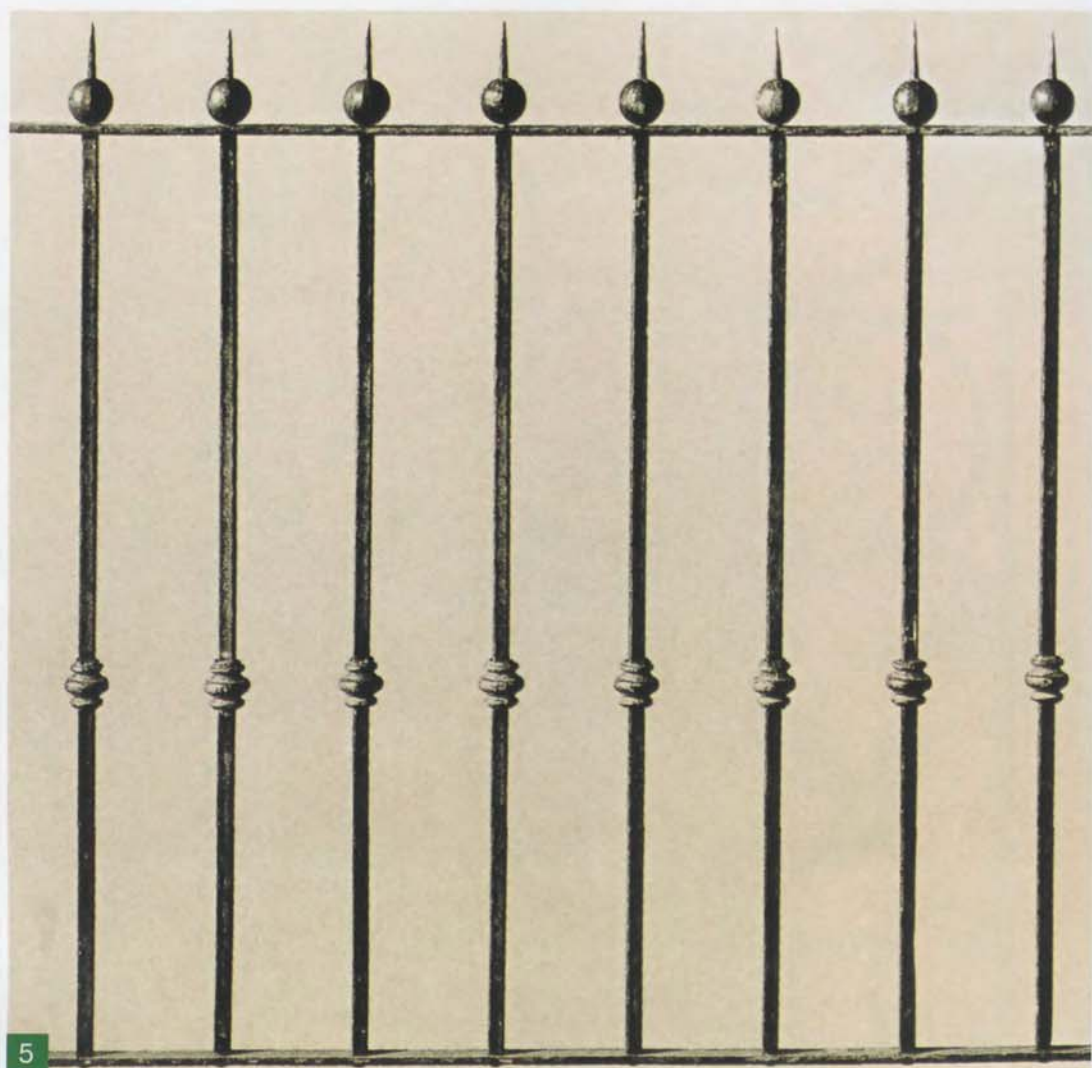

5

Фото 1 – парадные ворота с отделкой из латуни. Фото 3, 5, 8 и 10 – прутья решеток украшены двойными волютами, шариками с пиками, кластерами и объемными ажурными «шишками». Фото 2, 4, 9 и 11 – декоративные элементы.



Фото 6 – двустворчатые ворота с сетчатым переплетением. Фото 7 – у этих ворот декоративная секция венчает верхнюю часть створок. В оформлении использованы волюты и наконечники, изогнутые в виде языков пламени.

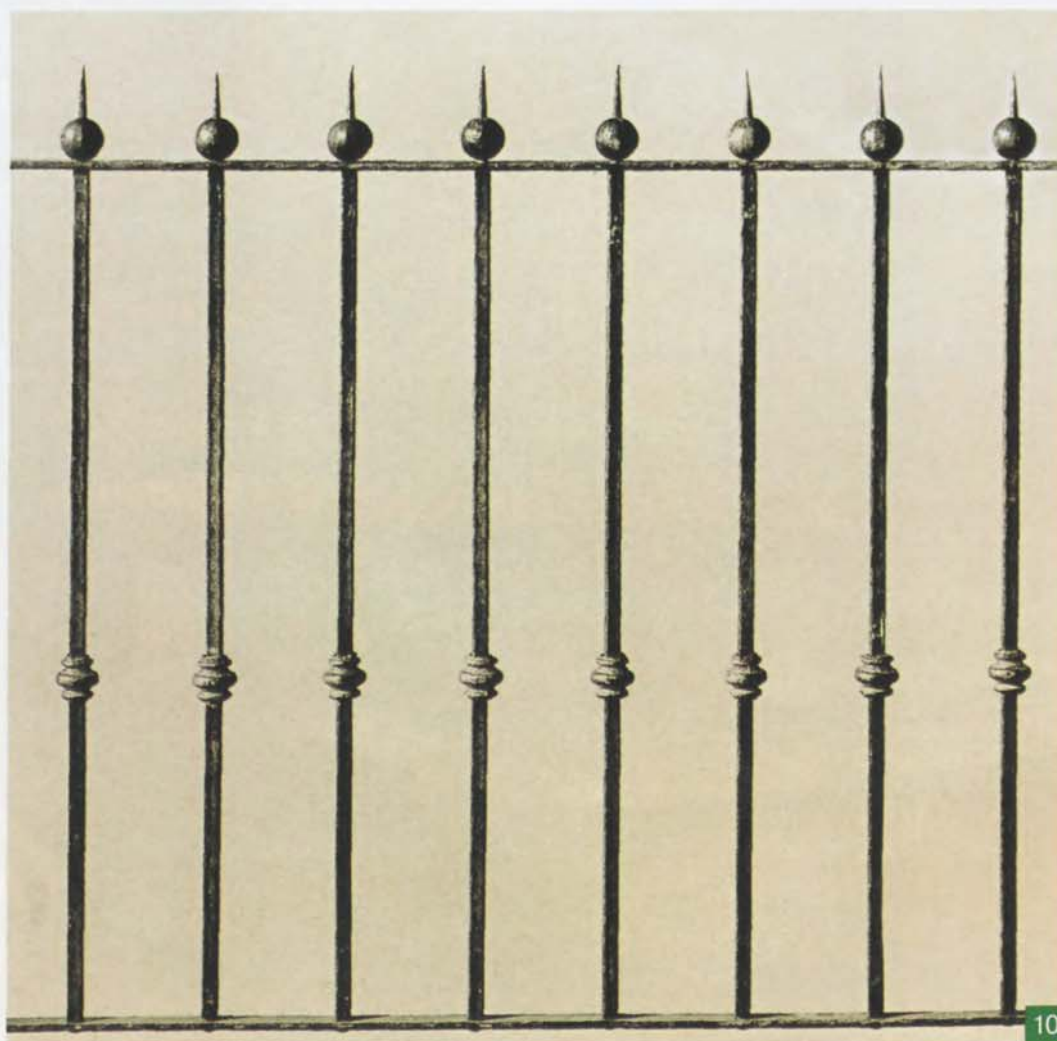
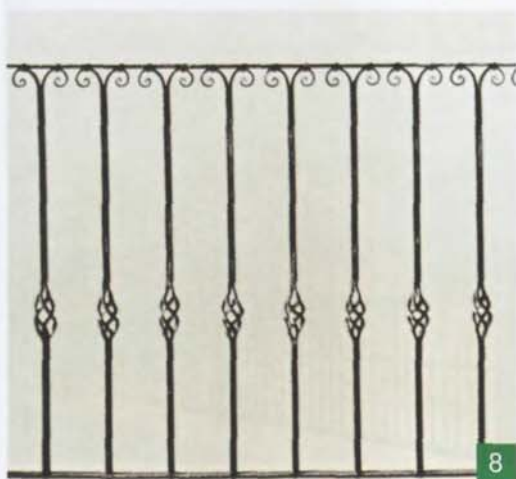

Металлическое кружево:



Фото 2 и 3 – решетка и ворота с минимумом декоративных элементов. Рис. 1 и фото 4 – современное объемно-пространственное решение городской ограды. Просто и функционально.



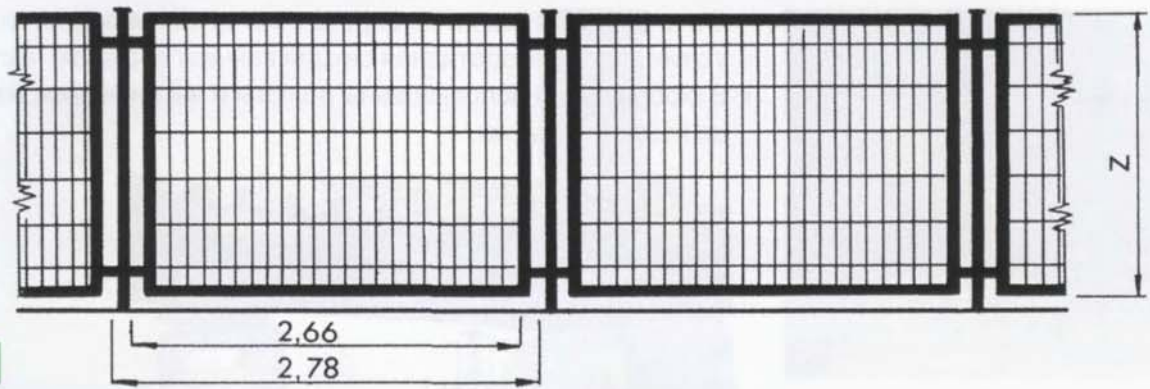

Фото 5 и рис. 6 – раздвижные ворота и решетка в стиле «техно» прекрасно подходят для ограждения производственных территорий.

Металлическое кружево:



Фото 1 и 7 – ворота и решетка. Элегантная имитация ручной работы. На рис. 3 показана схема устройства раздвижных ворот.

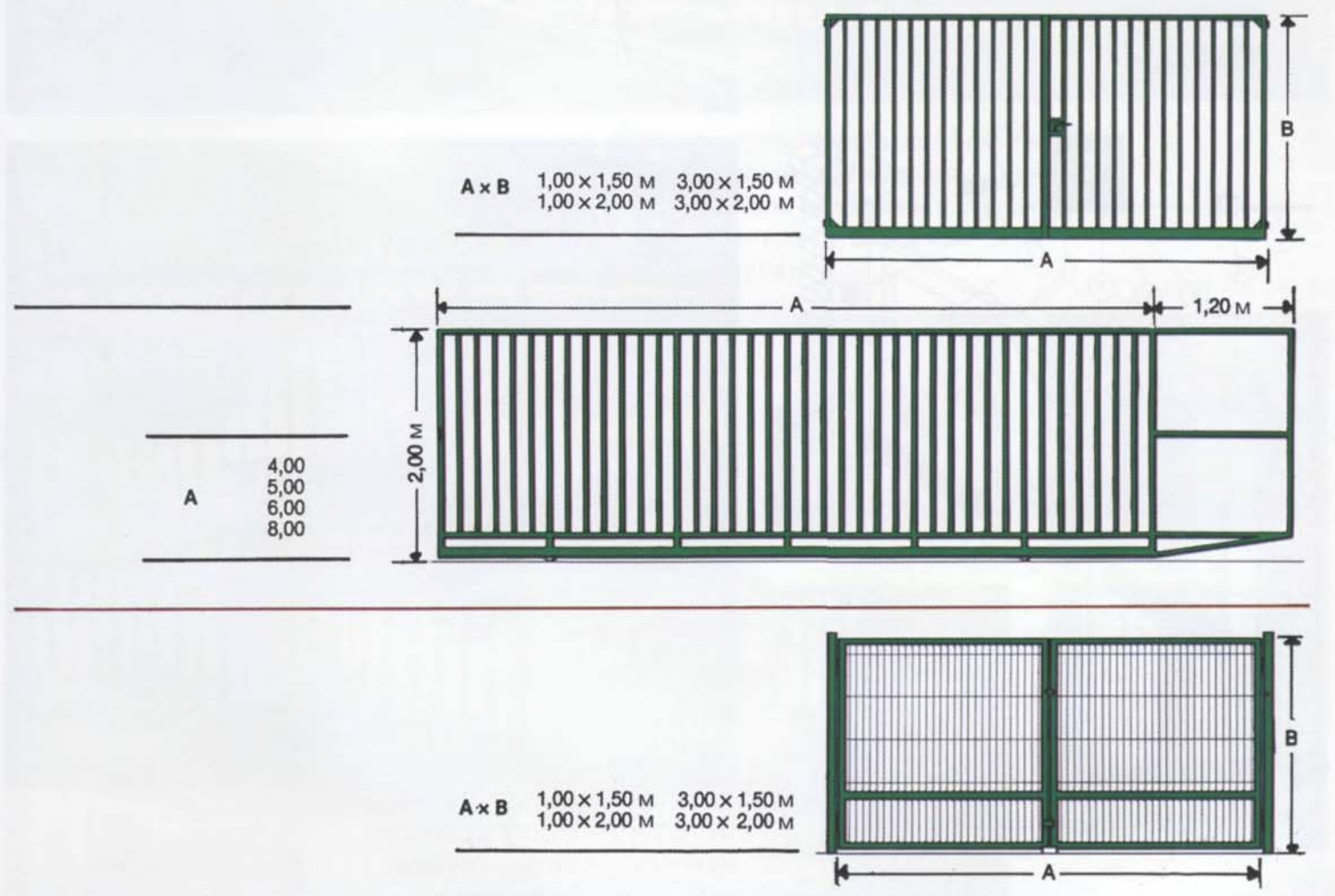

Автоматические ворота подходят как для сада, так и для гаража. Они могут быть выполнены в современном стиле (2, 5 и 6) или под старину (4).

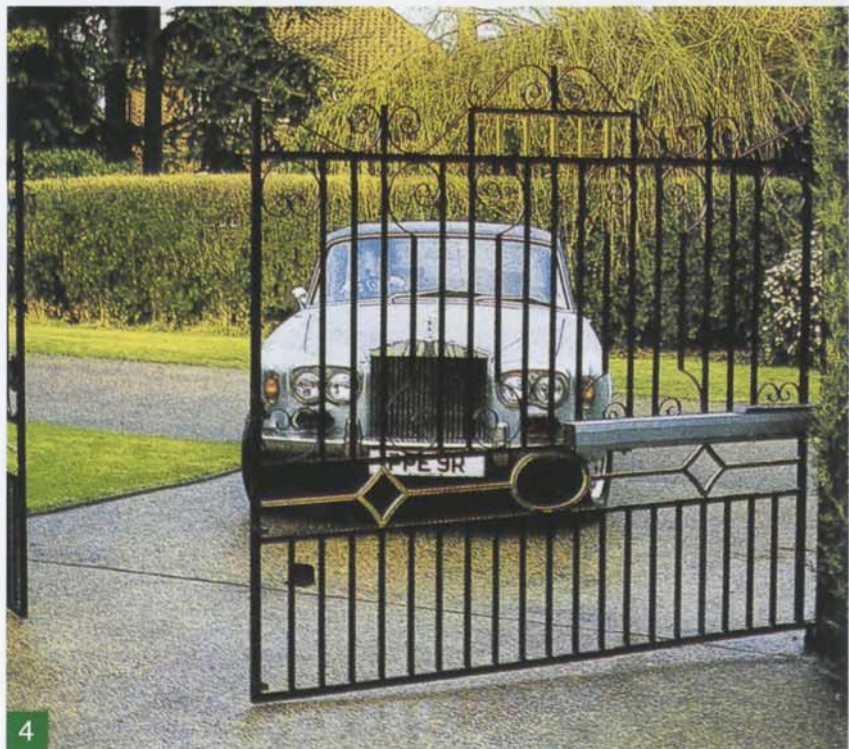
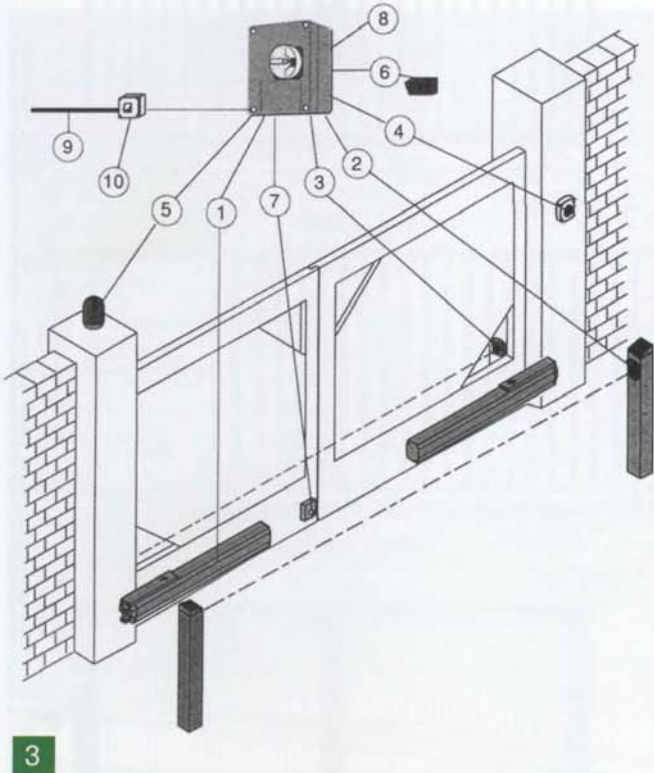

Металлическое кружево:



Фото 1 – ворота и ограда для садового участка или огорода. Сетка-рабица натянута на сварной каркас из металлических труб. Фото 2 и 4, рис. 3 – ворота и ограда из сварных конструкций. Каждая секция представляет собой раму из прямоугольного металлического профиля с решеткой из тонких прутьев.





Если ворота слишком широки и позади них остается мало свободного пространства, лучше всего сделать их раздвижными. Современный дизайн (6 и 7) и стилизация под старину (5).

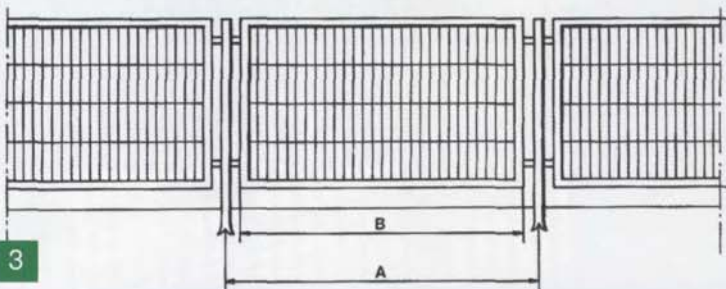
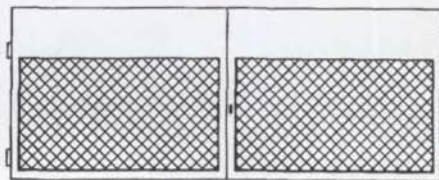

Изящные ворота из рельефных прутьев точно вписаны в арочный проем стены. Стильный узор из прямоугольников, крестов и окружностей в сочетании с прямыми и изогнутыми линиями. В центре: букет нежных цветов ручной работы выглядит, как живой.



1



ISBN 5-322-00146-8



9 785322 001461 >



НИКОЛА
Никола 21-й век